

Solo™ Hands-free



Elektrická odsávačka mléka
Návod k použití

ČESKY
6-24

Elektrická odsávačka mlieka
Návod na použitie

SLOVENSKY
25-43

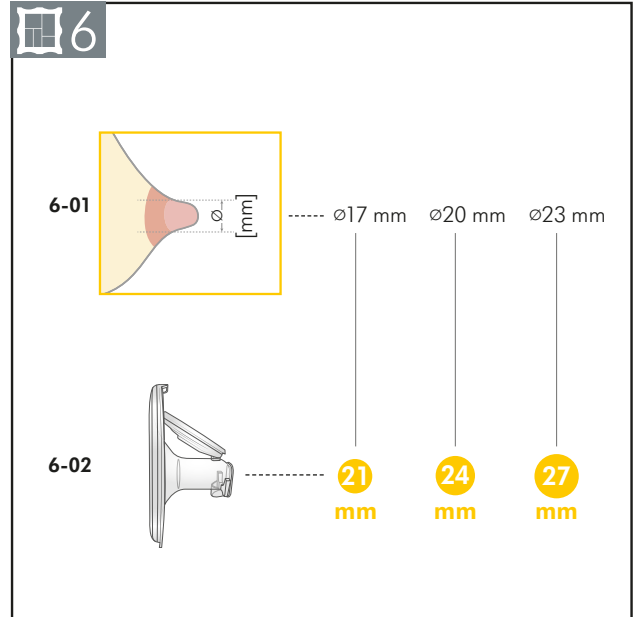
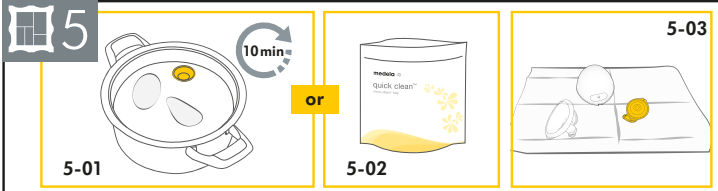
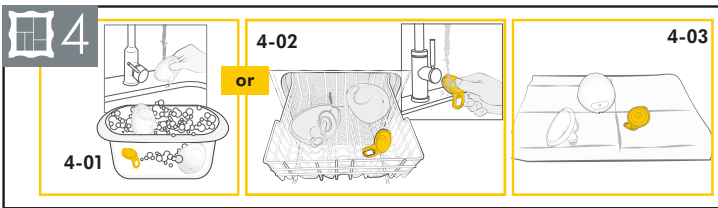
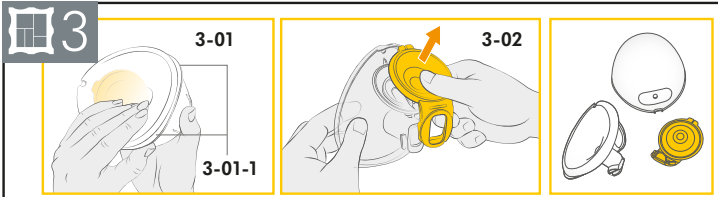
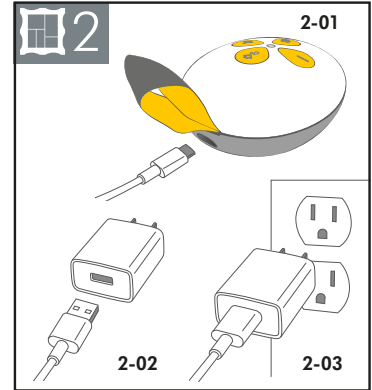
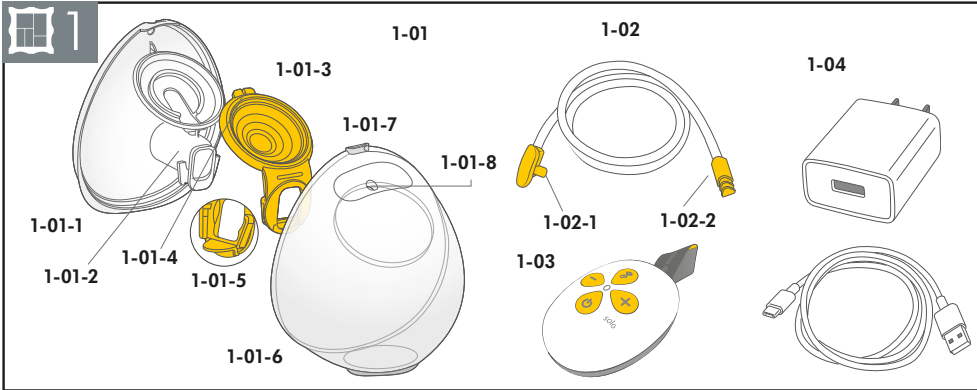

7

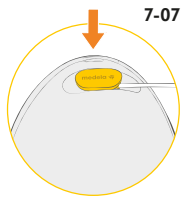
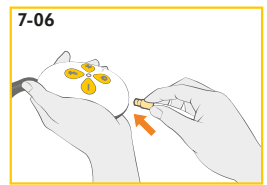
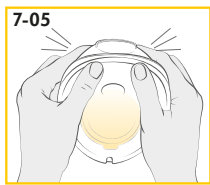
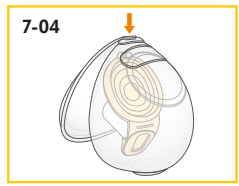
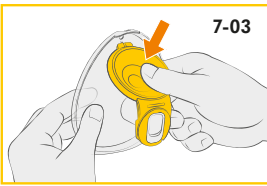
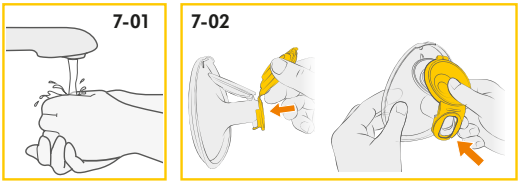

8

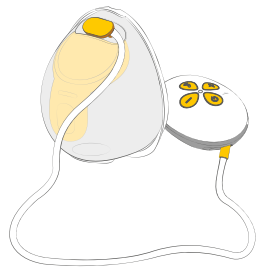

9

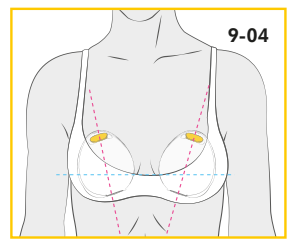
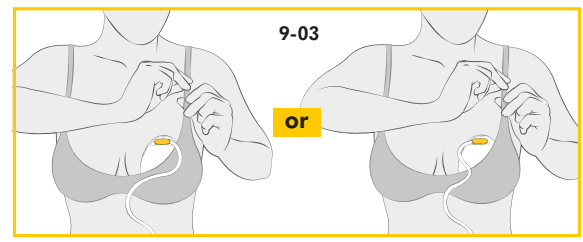
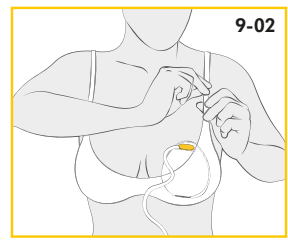
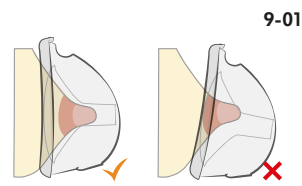

10

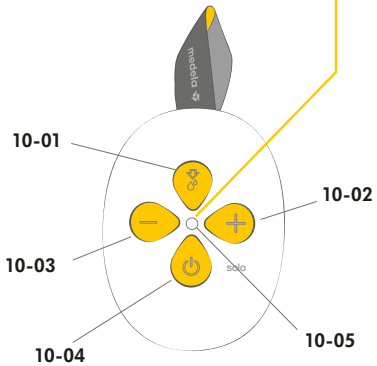
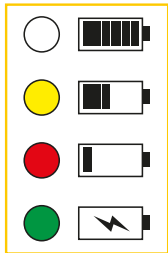

11

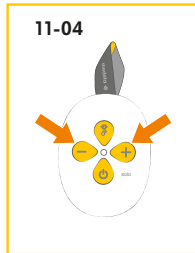
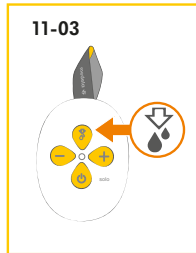
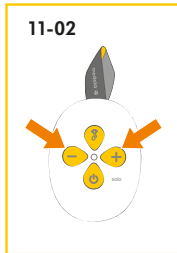
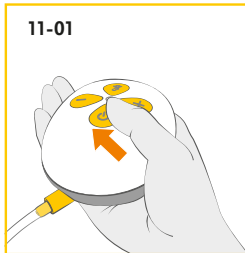

12

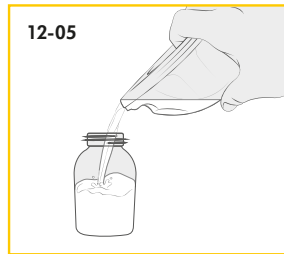
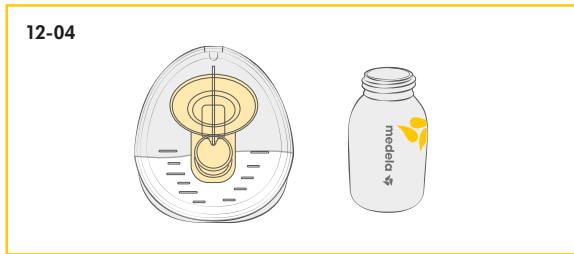
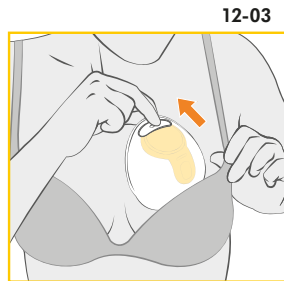
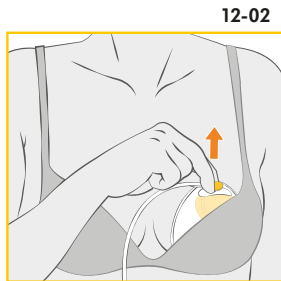
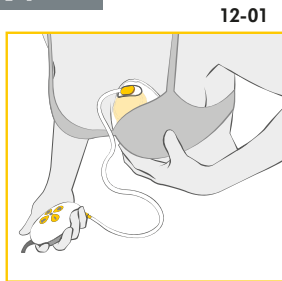

1. Důležité bezpečnostní informace

! Před použitím tohoto výrobku si přečtěte všechny pokyny. Tento návod si uschovejte pro budoucí použití.

Výstrahy označují všechny pokyny důležité z důvodu bezpečnosti. Nedodržení těchto pokynů může vést ke zranění osob nebo poškození výrobku. Následující symboly a signální slova indikují význam varování:

! VAROVÁNÍ

Může způsobit vážný úraz nebo smrt.

! UPOZORNĚNÍ

Může způsobit menší poranění.

POZNÁMKA

Může vést ke hmotným škodám (nesouvisejícím s újmou na zdraví).

i Informace

Užitečné nebo důležité informace nesouvisející s bezpečností.

Při používání elektrických výrobků, zejména v přítomnosti dětí, je třeba vždy dodržovat základní bezpečnostní opatření.

! VAROVÁNÍ

Aby nedošlo k požáru, úrazu el. proudem nebo vážným popáleninám:

- Když je odsávačka připojena ke zdroji energie, neměla by nikdy zůstat bez dozoru.
- Nikdy nepoužívejte elektrické zařízení, pokud má poškozený kabel nebo zástrčku, pokud nefunguje správně, pokud bylo upuštěno nebo poškozeno nebo spadlo do vody. Pokud zjistíte poškození, okamžitě přestaňte napájecí adaptér používat a zavolejte zákaznický servis společnosti Medela.
- Nepoužívejte elektrický výrobek, který byl vystaven vodě nebo jiným kapalinám, včetně:
 - Nepoužívejte při koupání nebo sprchování.
 - Nikdy neumístěte ani neupustíte do vody nebo jiných tekutin.
 - Na jednotku odsávačky nepouštějte vodu.
 - Pokud byl elektrický výrobek vystaven vodě nebo jiným kapalinám, nedotýkejte se ho a pokud možno odpojte přístroj od elektrické zásuvky, vypněte jej a kontaktujte výrobce.
- Nevystavujte odsávačku mateřského mléka ani baterii nadměrným teplotám.
- Používejte pouze síťový adaptér a kabel dodávány spolu se zařízením. Nedostatečný zdroj energie nebo kabel může způsobit nebezpečí požáru, úraz elektrickým proudem nebo poruchu zařízení.

Abyste předešli zdravotním rizikům a snížili riziko vážného poranění:

- Jedná se o výrobek pro jednoho uživatele. Používání více než jednou osobou může představovat zdravotní riziko a vede ke ztrátě záruky.

- Odsávačku mateřského mléka nepoužívejte při řízení jedoucího vozidla.
- Odsávání může vyvolat porod. Odsávejte až po porodu. Pokud během kojení nebo odsávání otěhotníte, poraďte se před pokračováním s licencovaným zdravotnickým pracovníkem
- Pokud jste infikována hepatitidou B, hepatitidou C nebo virem lidské imunodeficiency (HIV), odsávání mateřského mléka snižuje ani neodstraní riziko přenosu viru na vaše dítě prostřednictvím mateřského mléka.
- Po každém použití umyjte všechny části odsávačky, které přicházejí do styku s prsy a mateřským mlékem.
- Hadička představuje riziko uškrcení při hře a malé části mohou batolata spolknout.
- Při používání odsávačky mateřského mléka nebo jejího příslušenství v blízkosti dětí je nutný pečlivý dohled.
- Tento přístroj není určen pro použití osobami (včetně dětí do 14 let) se sníženými fyzickými, smyslovými nebo duševními schopnostmi nebo s nedostatečnými zkušenostmi a znalostmi, pokud jim osoba odpovědná za jejich bezpečnost neposkytla dohled nebo je nepoučila o používání přístroje.
- Děti si se spotřebičem nesmí hrát.
- Čištění a údržbu nesmí provádět děti bez dozoru.

UPOZORNĚNÍ

Aby nedošlo k požáru nebo popálení:

- Ujistěte se, že napětí napájecího adaptéru je kompatibilní se zdrojem napájení. Technické údaje naleznete v **kapitole 18**.
- Elektrické výrobky vždy po použití ihned odpojte ze zásuvky, s výjimkou nabíjení.
- Výrobek neumísťujte ani neskladujte na místech, kde by mohl spadnout do vody.
- Odsávačka mateřského mléka a příslušenství nejsou odolné vůči vysokým teplotám. Uchovávejte je mimo dosah zahřátých povrchů nebo otevřeného ohně.
- Nepoužívejte v blízkosti hořlavých materiálů.

Aby se předešlo zdravotním rizikům a snížilo se riziko zranění:

- Před každým použitím vizuálně zkontrolujte jednotlivé součásti, zda nejsou prasklé, naštípnuté, natržené, zda nezměnily barvu nebo zda nejsou poškozené. V případě, že zjistíte poškození přístroje, přestaňte jej používat, dokud nebudou součásti vyměněny.
- Tento výrobek nelze servisovat ani opravovat. Neopravujte jej sami. Neprovádějte žádné úpravy zařízení.
- Poškozené zařízení nikdy nepoužívejte. Vadné nebo opotřebované díly vyměňte.
- Odsávačku mateřského mléka používejte pouze k určenému účelu, jak je popsáno v tomto návodu k použití.
- Nepoužívejte odsávačku mateřského mléka ve spánku nebo v přílišné ospalosti.
- Pokud hadička zplsnívá, přestaňte ji používat a vyměňte ji.

- Mateřské mléko neohřívejte v mikrovlnné troubě ani nevařte. Mikrovlnné ohřívání může způsobit vážné popáleniny v ústech dítěte způsobené horkými místy, která se v mléce během mikrovlnného ohřívání vytvoří (mikrovlnné ohřívání nebo vaření může také změnit složení mateřského mléka).
- Před prvním použitím vyčistěte a vydezinfikujte všechny části, které přicházejí do styku s prsy a mateřským mlékem.
- S odsávačkou mateřského mléka používejte pouze díly doporučené společností Medela.
- Pokud je odsávání nepřijemné nebo způsobuje bolest, vypněte přístroj, prstem porušte těsnění mezi prsem a prsním nástavcem a prsní nástavec z prsu sejměte.
- I když při prvním použití odsávačky můžete pocívat určité nepohodlí, používání odsávačky by nemělo způsobovat bolest. Pokud si nejste jistá správnou velikostí prsního nástavce, navštivte webové stránky **www.medela.com** nebo navštivte laktační poradkyni/specialistku na kojení, která vám pomůže určit jeho správnou velikost.
- Pokud odsáváte jen minimální množství mléka nebo žádné mléko nebo pokud je odsávání bolestivé, obraťte se na svého zdravotníka nebo odborníka na kojení. Další informace naleznete v **kapitole 7.1**.
- Pokud odsáváte ve velkých nadmořských výškách, včetně letadla, zvažte častější nebo delší odsávání, pokud máte pocit, že vám po odsávání v prsou zůstává mléko.

POZNÁMKA

S láhvi i s jednotlivými díly manipulujte opatrně:

- Plastové láhve a jednotlivé díly mohou být po zmrazení křehké a mohou se při pádu z výšky rozbít.

- Láhve a jednotlivé díly se mohou při nesprávném zacházení poškodit (např. při nárazu, po příliš silném utážení nebo převrnutí).
- Mateřské mléko nepoužívejte, pokud láhve nebo jednotlivé díly vykazují známky poškození.

Obsah

1. Důležité bezpečnostní informace	3	12. Řešení problémů	17
2. Účel použití	6	13. Informace pro objednání	18
3. Popis produktu	6	14. Záruka	18
4. Začínáme s odsáváním	7	15. Likvidace	18
4.1 Čištění před prvním použitím	7	16. Význam symbolů	19
4.2 Nabíjení odsávačky	7	17. Mezinárodní předpisy	20
5. Rozložení sběrné nádoby na mléko	7	17.1 Elektromagnetická kompatibilita (EMC)	20
6. Čištění	7	17.2 ZJEDNODUŠENÉ EU PROHLÁŠENÍ O SHODĚ	21
6.1 Přehled čištění	8	18. Technické specifikace	21
6.2 Mytí	9		
6.3 Dezinfekce	10		
6.4 Čištění motoru	10		
7. Sestavení odsávačky	11		
7.1 Výběr správné velikosti prsního nástavce	11		
7.2 Sestavení sběrné nádoby na mléko	11		
7.3 Příprava na odsávání	11		
7.4 Umístění sběrné nádoby na mléko v podprsence	12		
8. Ovládání odsávačky	12		
8.1 Napodobování rytmu sání dítěte (Technologie 2-Phase Expression®)	12		
8.2 Tlačítka a stavová kontrolka	12		
8.3 Bluetooth® připojení	13		
9. Odsávání mateřského mléka	14		
10. Manipulace s mateřským mlékem	15		
10.1 Odnímání sběrné nádoby z podprsenky	15		
10.2 Přelévání mléka ze sběrné nádoby	15		
10.3 Obecné pokyny pro skladování	15		
10.4 Zmrazování	15		
10.5 Rozmrazování	15		
11. Údržba a péče	16		
11.1 Péče o napájecí adaptér	16		
11.2 Údržba baterie	16		
11.3 Dlouhodobé skladování	16		

CZ Ilustrované položky nebo kroky návodu jsou označeny číslem obrázku a detailu (např. 2-01).

2. Účel použití









Odsávačka mléka Solo™ Hands-free je elektrická odsávačka, která je určena pro kojící ženy k odsávání a uchování mateřského mléka. Odsávačka mléka Solo™ Hands-free je určena pro jednu uživatelku. Odsávačka mateřského mléka je určena k použití v domácím prostředí.

3. Popis produktu



Solo™ Hands-free je elektrická odsávačka pro osobní potřebu, která obsahuje technologii 2-fázového odsávání a je určena pro odsávání z každého prsu zvlášť. Režim provozu: Nepřetržitý provoz. Provozní životnost odsávačky mateřského mléka Solo™ Hands-free je 275 hodin. Do kontaktu s prsem nebo mlékem přicházejí pouze části sběrné nádoby. Motorová jednotka vytváří přerušovaný podtlak. Mléko je odsáváno tak, že z hadičky membránou, která odděluje mléko od pulzujícího vzduchu, k prsu proudí výsledný proud vzduchu

Viz obrázky  1 na rozkládacích stránkách.

1-01 Hands-free Sběrná nádoba na mléko

-  1-01-1 Prsní nástavec 24mm
-  1-01-2 Tunel prsního nástavce pro bradavku
-  1-01-3 Žlutá membrána
-  1-01-4 Zarovnávací záložka
-  1-01-5 Ventil
-  1-01-6 Vnější kryt
-  1-01-7 Nalévací hrdlo
-  1-01-8 Připojovací otvor pro hadičku

1-02 Hadička

-  1-02-1 Zaoblený konec hadičky (připojení ke sběrné nádobě)
-  1-02-2 Trojúhelníkový konec hadičky (připojení k motorové jednotce)

1-03 Motorová jednotka

1-04 Napájecí adaptér s kabelem

Informace o objednávání příslušenství naleznete v **kapitole 13**.

Všechny obrázky uvedené v tomto návodu jsou pouze ilustrační. Skutečný výrobek se může lišit v důsledku místních rozdílů nebo vylepšení výrobku. Společnost Medela si vyhrazuje právo nahradit jakoukoli součástku nebo příslušenství náhradou s rovnocenným výkonem.

4. Začínáme s odsáváním

4.1 Čištění před prvním použitím

Abyste byli připraveni na odsávání mléka, proveďte před prvním použitím odsávačky následující kroky



1. **Rozložte a vyčistěte všechny díly** (kromě hadičky) dle instrukcí – viz kapitola 5 a 6.
2. **Před prvním použitím vyvařte všechny části sběrné nádoby.** Hadičku nečistěte ani nevařte.
3. **Při sestavování sběrné nádoby se ujistěte, že je nádoba zcela uzavřena, dokud neuslyšíte cvaknutí** - viz kapitola 7.2.

VAROVÁNÍ

Používejte pouze napájecí adaptér a kabel dodávaný s odsávačkou mateřského mléka. Nevhodný napájecí zdroj nebo kabel může způsobit nebezpečí požáru, úraz elektrickým proudem nebo poruchu zařízení v důsledku přepětí. Nevystavujte odsávačku mateřského mléka ani baterii nadměrné teplotě.

4.2 Nabíjení odsávačky

Nabíjejte baterii po dobu **2 hodin**. Viz obrázek  2 na rozkládacích stránkách.



1.  2-01 Připojte napájecí kabel k motorové jednotce.
 2.  2-02 Připojte napájecí kabel k napájecímu adaptéru.
 3.  2-03 Zapojte napájecí adaptér do zásuvky ve zdi.
→ Během nabíjení stavová kontrolka bliká zelenou barvou.
→ Po dokončení nabíjení svítí kontrolka trvale zelenou barvou.
- Podrobnosti o stavové kontrolce najdete v kapitole 8.2.

Informace

- Záruka platí pouze v případě, že k nabíjení odsávačky používáte napájecí adaptér Medela (Model MS-V2000U050-010B0-*).
- Během nabíjení baterie můžete odsávačku používat. Při spuštění odsávače se však bude nabíjet v pomalejším režimu.
*kód země

5. Rozložení sběrných nádob na mléko

Viz obrázek  3 na rozkládacích stránkách.

1.  3-01 Otevřete sběrnou nádobu pomocí výstupků (3-01-1) ve spodní části.
2.  3-02 Odstraňte žlutou membránu z prsního nástavce.

6. Čištění

Před prvním použitím odsávačky mateřského mléka je důležité provést následující kroky: Rozeberte všechny díly a vyčistěte je podle pokynů k čištění odsávačky mateřského mléka.

Potřebné pomůcky:

- Prostředek na mytí nádobí
- Čistý měkký kartáč
- Čisté umyvadlo nebo myčka nádobí
- Voda vhodná k pití
- Čistý hrnec na vaření vody

Díly k mytí nebo dezinfekci:

- Prsní nástavec
- Vnější kryt sběrné nádoby
- Žlutá membrána

UPOZORNĚNÍ

İhned po použití oddělte a umyjte všechny části, které přišly do styku s mateřským mlékem. Tím se odstraní zbytky mateřského mléka a zabrání se růstu bakterií.

- Důkladně si umyjte ruce vodou a mýdlem.
- K mytí použijte pouze pitnou vodu z vodovodu nebo balenou vodu.
- Nepokládejte části odsávačky přímo do dřezu za účelem opláchnutí nebo mytí. Používejte čisté umyvadlo používané pouze pro kojenecké potřeby.
- K otírání nebo osušování předmětů nepoužívejte utěrku na nádobí.
- K čištění nepoužívejte dezinfekční prostředky.

6.1 Přehled čištění

Mytí a dezinfekce jsou dvě různé činnosti. Mytí a dezinfekci je třeba provádět odděleně z důvodu vaší ochrany, ochrany vašeho dítěte a zachování účinnosti zařízení.

Mytí – Pro čištění povrchů dílů fyzickým odstraněním zbytků mléka a dalších možných nečistot.

Dezinfekce – Účinné snížení počtu mikroorganismů, které se mohou vyskytovat na povrchu umývaných částí.

Kdy vyčistit	Prsní nástavec	Vnější kryt	Žlutá membrána
Před prvním použitím	Rozložte díly podle kapitoly 5 Díly umyjte podle kapitoly 6.2 Dezinfikujte díly podle kapitoly 6.3		
Po každém použití	Rozložte díly podle kapitoly 5 Díly umyjte podle kapitoly 6.2		
Jednou denně po použití	Rozložte díly podle kapitoly 5 Díly umyjte podle kapitoly 6.2 Dezinfikujte díly podle kapitoly 6.3		
Kdy vyčistit	Solo hadice	Motor	
Podle potřeby	Hadíčku v žádném případě nečistěte ani neoplachujte.	Otřete čistým vlhkým ručníkem. Viz kapitola 6.4 .	

POZNÁMKA

Odsávačka mateřského mléka Solo™ Hands-free má uzavřený systém, takže při použití odsávačky podle návodu se mléko nemůže dostat do hadičky. **Hadičku v žádném případě nečistěte ani neoplachujte.**

• **Před použitím hadičku zkontrolujte. Pokud v hadičce objevíte kondenzaci, mateřské mléko nebo plíseň, přestaňte hadičku používat a vyměňte ji. Informace o objednávání naleznete v kapitole 13.**

• Nepoužívejte odsávačku mateřského mléka s mokrou hadičkou; tím dojde k poškození odsávačky.



- Dávejte pozor, abyste při čištění nepoškodili části sběrné nádoby.
- Suchou sběrnou nádobu uložte do čistého sáčku/kontejneru až do dalšího použití.
- Neskladujte mokré nebo vlhké části, mohlo by dojít ke vzniku plísní.
- Pokud na části sběrné nádoby po převaření zpozorujete bílé zbytky, může mít voda vysoký obsah minerálů. Zbytky odstraníte otřením dílů čistou utěrkou a nechte je uschnout na vzduchu.
- Při vyvařování dílů se doporučuje používat destilovanou vodu, aby se časem zabránilo značnému nahromadění minerálů, které by mohly ohrozit vaše díly.

6.2 Mytí

Viz obrázek 14 na rozkládacích stránkách.

Ruční oplachování a mytí (před prvním použitím a po každém použití)

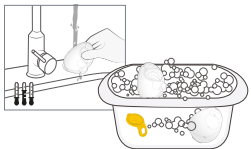

Nepokládejte části odsávačky přímo do dřezu za účelem opláchnutí nebo mytí. Použijte čisté umyvadlo používané pouze pro kojenecké potřeby.

1. **Opláchněte** rozebrané díly kromě hadičky studenou čistou pitnou vodou (přibližně 20 °C).
2. **Očistěte** tyto díly dostatečným množstvím teplé mýdlové vody (cca 30 °C). Použijte komerčně dostupný prostředek na nádobí a čistý měkký kartáč.
3. **Opláchněte** díly studenou čistou pitnou vodou po dobu 10 až 15 sekund (přibližně 20 °C).
4. **Sušení:** Nechte uschnout na čisté nepoužité utěrce na nádobí nebo papírové utěrce.

nebo

Mytí v myčce nádobí (maximálně jednou denně)

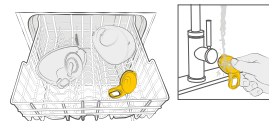

1. **Mytí v myčce nádobí:** Umístěte rozložené díly kromě hadičky do horního koše nebo do přihrádky na příbory. Použijte běžně dostupný čisticí prostředek určený pro myčky nádobí.
2. **Opláchněte žlutou membránu** pod tekoucí vodou po ukončení mycího programu.
3. **Sušení:** Nechte uschnout na čisté nepoužité utěrce na nádobí nebo papírové utěrce.

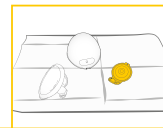

i Informace

Při mytí v myčce nádobí může dojít ke změně barvy dílů. Tato skutečnost nemá vliv na funkčnost dílů. **Hadičku nikdy nemyjte.** Viz kapitola 6.1 pro více informací.

6.3 Dezinfekce

Viz obrázek 5 na rozkládacích stránkách.

Dezinfekce na sporáku (před prvním použitím a jednou denně po použití)

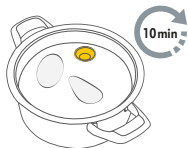

1. Rozebrané a omyté díly, s výjimkou hadičky, zalijte velkým množstvím vody a vařte alespoň 10 minut. Dbejte na to, aby díly nebyly v přímém kontaktu se dnem hrnce.
2. **Sušení:** Nechte uschnout na čisté nepoužité utěrce na nádobí nebo papírové utěrce. Pokud jsou díly vlhké, neskladujte je ve vzduchotěsné nádobě/sáčku. Je důležité, aby veškerá zbytková vlhkost vyschla.

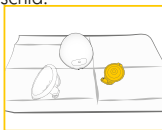

nebo

Dezinfekce v mikrovlnce (jednou denně po použití)



1. Sáčky Quick Clean™* použijte v mikrovlnné troubě v souladu s pokyny uvedenými na sáčcích. (* Dostupnost ve vaší zemi zjistíte na místních webových stránkách/obchodech.)
2. **Sušení:** Nechte uschnout na čisté nepoužité utěrce na nádobí nebo papírové utěrce. Pokud jsou díly vlhké, neskladujte je ve vzduchotěsné nádobě/sáčku. Je důležité, aby veškerá zbytková vlhkost vyschla.



6.4 Čištění motoru

Potřebné pomůcky:

- Pitná voda
- Jemný čisticí prostředek
- Čistý ručník nebo papírová utěrka

Potřebné díly:

- Motor

⚠ UPOZORNĚNÍ



Abyste se vyhnuli úrazu elektrickým proudem a poškození materiálu:

- Před čištěním motoru odsávačku odpojte.
- Neponořujte motor do vody; nepouštějte vodu na motor.

POZNÁMKA



- Nestříkejte ani nelijte kapalinu přímo na odsávačku.

1. Vypněte odsávačku mléka.
2. Odpojte odsávačku od zdroje energie.
3. Motor otřete čistou utěrkou navlhčenou mýdlovou vodou.
4. Motor otřete do sucha čistým suchým ručníkem.

7. Sestavení odsávačky

7.1 Výběr správné velikosti prsního nástavce

Dbejte na to, abyste použili správnou velikost prsního nástavce. Jedná se o nezbytnou součást účinného odsávání, která pomáhá optimalizovat tok mléka. Viz obrázek  6 na rozkládacích stránkách.

1. Velikost prsního nástavce zvolte změřením průměru vaší bradavky ( 6-01).
2. Vyberte velikost prsního nástavce, která je o něco větší než vaše bradavka ( 6-02). Součástí balení je nástavec o velikosti 24 mm.

Další informace o velikosti prsního nástavce a dalších dostupných velikostech naleznete na adrese www.medela.com nebo v kapitole 13, kde jsou uvedeny informace o objednávání.

7.2 Sestavení sběrné nádoby na mléko

Pro sestavení použijte pouze čisté a suché díly. Informace o čištění naleznete v kapitole 6.

Potřebné díly:

- Hadička
- Prsní nástavec
- Motor
- Žlutá membrána
- Vnější kryt

UPOZORNĚNÍ

Abyste zabránili kontaminaci mléka:

- Než se dotknete jednotky odsávačky, jednotlivých dílů a prsů, důkladně si umyjte ruce vodou a mýdlem.
- Osušte si ruce čistou utěrkou nebo jednorázovou papírovou utěrkou.
- Nedotýkejte se vnitřní strany sběrné nádoby.







Abyste se ujistili, že vaše odsávačka mateřského mléka funguje správně a bezpečně:

- Před použitím zkontrolujte komponenty sběrné nádoby, zda nejsou opotřebené nebo poškozené. V případě potřeby je vyměňte.
- Před použitím vždy zkontrolujte čistotu všech dílů. Pokud jsou znečištěné, vyčistěte je podle kapitoly 6.
- Používejte pouze originální díly Medela. Podrobnosti v kapitole 13.

POZNÁMKA

Abyste nedošlo k poškození odsávačky mateřského mléka, musí být všechny součásti před použitím zcela suché.

Viz obrázek  7 na rozkládacích stránkách.

1.  7-01 Než se dotknete jednotky odsávačky, jednotlivých dílů a prsů, důkladně si umyjte ruce vodou a mýdlem. Ruce si osušte čistým ručníkem.
2.  7-02 Nejprve sestavte ventil žluté membrány na přední straně prsního nástavce.
3.  7-03 Zarovnejte disk žluté membrány na určený kruhový otvor pomocí zarovnávací záložky v horní části, abyste se ujistili, že je na správném místě. Zatlačte na okraje, abyste se ujistili, že je zcela sestaven.
4.  7-04 Zasuňte nalévací hrdlo do otvoru na nástavci.
5.  7-05 Pevně přitlačte vnější kryt a prsní nástavec k sobě a ujistěte se, že jsou zcela utěsněny po celém obvodu, dokud neuslyšíte zvuk cvaknutí.
6.  7-06 Připojte trojúhelníkový konec hadičky k motoru tak daleko, jak to půjde.
7.  7-07 Připojte zaoblený konec hadičky do otvoru na hadičky na sběrné nádobce.

7.3 Příprava na odsávání

Viz obrázek  8 na rozkládacích stránkách.

1. Sestavte sběrnou nádobku podle popisu v kapitole 7.2.  8-01 Správně sestavený systém.
2. Umístěte sběrnou nádobku do podprsenky podle kapitoly 7.4. Začněte odsávat podle popisu v kapitole 9.

7.4 Umístění sběrné nádoby v podprsence

Viz obrázek 9 na rozkládacích stránkách.

1. 9-01 Ujistěte se, že je bradavka vycentrována v tunelu prsního nástavce.
2. 9-02 Hands-free sběrnou nádobku můžete nosit pod běžnou kojící podprsenkou. Vaše podprsenska bude sběrnou nádobku držet na svém místě. Pokud je vám to během používání nepříjemné nebo bolestivé, zkuste přejít na volnější, pružnější kojící podprsenu.
3. 9-03 Hadičku lze podle osobních preferencí připojit směrem dovnitř (k prsům) nebo ven (k paži). Ujistěte se, že hadička není skřípnutá nebo ohnutá během používání.
→ Překroucení by mohlo ovlivnit výkon vaku.
4. 9-04 Hands-free sběrnou nádobku lze používat ve svislé nebo mírně nakloněné poloze pro lepší viditelnost bradavek a odsávání mléka. Štupnice na sběrné nádobce vám během odsávání poskytují přibližný údaj o objemu.

8. Ovládání odsávačky

8.1 Napodobování rytmu sání dítěte (Technologie 2-Phase Expression®)



Děti sají dvourychlostně. Nejprve sají rychle, a jakmile začne mléko téct, přejdou na pomalejší a hlubší sací rytmus. Rychlejší sání stimuluje reflex vylučování mléka a spouští tok mléka; pomalejší sání vytahuje mléko pro fázi krmení.



Odsávačka napodobuje přirozený rytmus sání dítěte pomocí “dvourychlostního” odsávání, tzv. technologie “2-Phase Expression®”.



Odsávačka začíná rychlým sáním, které se nazývá **stimulační fáze**. Jakmile uvidíte tok mléka nebo ucítíte jeho vytékání, můžete stisknutím tlačítka **“Let-down”** přejít do **fáze odsávání**, která je pomalejší než předchozí. Pokud nestisknete tlačítko “Let-down”, zahájí se fáze odsávání automaticky poté, co odsávačka po dobu jedné minuty běžela ve stimulační fázi.

8.2 Tlačítka a stavová kontrolka

Viz obrázek 10 na rozkládacích stránkách.

	Stavová kontrolka: Mód odsávačky	Stavová kontrolka: Úroveň baterie
10-01 Let-down tlačítko (na přepínání mezi stimulační a odsávací fází)	Světlo nesvítí	Odsávačka vypnutá
10-02 Tlačítko zvýšení vaku	Světlo bliká	Odsávačka zapnutá, stimulační fáze
10-03 Tlačítko snížení vaku	Světlo svítí trvale	Odsávačka zapnutá, odsávací fáze
10-04 On/Pauza/Off tlačítko	Světlo pulzuje	Odsávačka zapnutá, pozastavena
10-05 Stavová kontrolka		

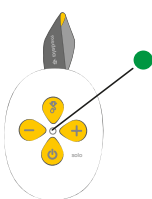

8.3 Bluetooth® připojení

Bluetooth® je bezdrátová technologie pro výměnu dat na krátké vzdálenosti. Slouží k připojení odsávačky mateřského mléka Solo™ Hands-free k aplikaci Medela Family™ pro chytré telefony. Připojením odsávačky k platformě Medela Family™ můžete automaticky přenášet údaje o odsávání (délka odsávacího cyklu, fáze a úrovně) a ručně zadávat množství odsátého mléka. Chcete-li využívat funkce platformy, musíte si vytvořit účet v Medela Family™.

Instalace aplikace Medela Family™

1. Stáhněte a nainstalujte si aplikaci Medela Family™ do svého mobilního zařízení. Aplikace je k dispozici zdarma pro operační systémy Apple® iOS a Android™.
2. Při prvním spuštění aplikace Medela Family™ budete požádáni, abyste aplikaci udělili povolení k připojení k zařízením Bluetooth®. Udělte aplikaci povolení, aby se mohla připojit k vaší odsávačce Medela. --> Pouze telefony se systémem Android™: Budete také požádáni, abyste aplikaci povolili používat vaši polohu. Nesledujeme polohu vašeho zařízení, ale je to požadavek operačního systému Android™ pro připojení k zařízením Bluetooth®. --> Pokud jste oprávnění odepřeli a nyní se nemůžete připojit k odsávačce:
 1. Otevřete aplikaci Nastavení svého chytrého telefonu, poté (v závislosti na značce vašeho chytrého telefonu může být nutné vybrat podobnídku s názvem "Aplikace"), sjedte dolů a najdete Medela Family™.
 2. Tam se ujistěte, že je oprávnění Bluetooth® autorizováno. V systému Android™: autorizujte také oprávnění k určení polohy.
3. Otevřete aplikaci Medela Family™ na svém mobilním zařízení a zaregistrujte se pomocí aplikace.

Připojení (spárování) odsávačky mléka Solo™ Hands-free

1. Ujistěte se, že je na vašem mobilním zařízení zapnuta funkce Bluetooth.
2. V aplikaci Medela Family™ klikněte na "More" (Více), přejděte na „Pump settings“ (Nastavení odsávačky) a postupujte podle pokynů pro nastavení a spárování na obrazovce, které zahrnují následující kroky:
3. Stisknutím a podržením tlačítka Let-down  po dobu dvou sekund zahájíte postup párování.
→ Stavová kontrolka pulzuje modrou barvou a ukazuje, že je

- odsávačka připravena ke spárování s vaším zařízením Bluetooth®.
4. Úspěšné spárování se projeví tím, že modrá kontrolka svítí nepřetržitě po dobu dvou sekund.
5. Po prvním nastavení kontrolka stavu zhasne.
6. Při opětovném připojení k Medela Family™ se stavová kontrolka na dvě sekundy změní na modrou barvu.

Uložení odsávání do aplikace

Po ukončení odsávání stiskněte na 2 sekundy tlačítko On/Pause/Off na odsávačce mateřského mléka, čímž dojde k přenosu dat do aplikace Medela Family™ a k vypnutí odsávačky.

Odstranění odsávačky mateřského mléka Solo™ Hands-free z vašeho smartphonu

1. V aplikaci Medela Family™ přejděte na „More“ (Více) a poté na „Pump settings“ (Nastavení odsávačky).
2. Klepněte na odsávačku, kterou chcete odebrat, a poté klepněte na tlačítko „Remove this pump“ (odebrat tuto odsávačku).

i Informace

- Odsávačka mateřského mléka Solo™ Hands-free má možnost uložit do paměti posledních 30 odsávání. Pokud není odsávačka připojena před relací 31, bude vaše historie přepsána novými údaji o relaci.
- Po připojení k odsávačce bude váš účet Medela Family™ zaznamenávat nekonečný počet historických relací.
- Solo™ Hands-free využívá technologii Bluetooth®. Dodržujte prosím pravidla leteckých společností pro používání přenosných elektronických zařízení při letu.
- Odstraněním odsávačky Solo™ Hands-free z mobilního zařízení nedojde ke smazání informací o odsávání uložených v aplikaci Medela Family™.
- Pokud odsávačku mateřského mléka a mobilní zařízení znovu připojíte, přeneše se posledních 30 záznamů uložených v odsávačce.

Chcete-li se dozvědět více, navštivte www.medela.com/app.

Rožpoznávání ochranných známek: Slovní značka a logo Bluetooth® jsou registrované ochranné známky vlastněné společností Bluetooth SIG, Inc., a jakékoliv použití těchto značek společností Medela AG je podmíněno licencí. Apple je ochranná známka společnosti Apple Inc. registrovaná v USA a dalších zemích. Android je ochranná známka společnosti Google LLC.

9. Odsávání mateřského mléka







⚠ UPOZORNĚNÍ

- Nepokoušejte se odsávat s vakuem, jehož intenzita je příliš vysoká a nepříjemná (bolestivá). Bolest spolu s potenciálním poraněním prsu a bradavek mohou snížit produkci mléka.
- Pokud odsajete jen málo mléka nebo vůbec žádné mléko, nebo pokud je odsávání bolestivé, obraťte se na laktiční poradkyni nebo na odborníka na kojení.

POZNÁMKA

Během odsávání se ujistěte, že hadička není překroucená nebo stisknutá.

Viz obrázek 11. na rozkládacích stránkách

1. Zkontrolujte, zda je sběrná nádoba správně připojena a umístěna.
2. 11-01 Stisknutím tlačítka On/Pauza/Off  spustíte odsávání.
→ Odsávačka začne ve fázi stimulace a stavová kontrolka bliká.
3. 11-02 Nastavte podtlak pomocí tlačítek Zvýšit podtlak  a Snížit podtlak , abyste našli pohodlnou úroveň podtlaku.
4. 11-03 Jakmile začne mléko téct, stiskněte tlačítko Let-down  a přejděte do režimu odsávání.
→ Odsávačka mateřského mléka pokračuje ve fázi odsávání a stavová kontrolka svítí trvale.
→  Pokud do jedné minuty nestisknete tlačítko Let-down, vaše odsávačka mateřského mléka automaticky přejde do fáze odsávání.
5. 11-04 Nastavte podtlak pomocí tlačítek Zvýšit podtlak  a Snížit podtlak , abyste našli maximální komfortní podtlak (viz informace níže).

Jakmile začnete odsávat v **odsávací fázi**, zvyšujte úroveň podtlaku, dokud nebude odsávání mírně nepříjemné (ne bolestivé), poté snižte podtlak o 1 stupeň pomocí tlačítka Snížit podtlak .

6. Po skončení odsávání stiskněte tlačítko On/Pauza/Off , čímž odsávání ukončíte.
→ Odsávačka se automaticky zastaví po 30 minutách, pokud s ní

uživatel nepracuje.

7. Stisknutím tlačítka On/Pauza/Off  po dobu 2 sekund odsávačka mateřského mléka vypne.

i Informace

- **Pohodlná úroveň podtlaku** je nejvyšší nastavení podtlaku, při kterém je odsávání ještě pohodlné. U každé matky je to jiné.
- Stimulace by měla probíhat při komfortní úrovni podtlaku, snaha o maximální úroveň není nutná.
- V průběhu odsávání přehodnocujte svůj maximální komfortní podtlak. Může se měnit v průběhu každé fáze laktace.

Pozastavení

Ve stimulační i odsávací fázi lze odsávačku pozastavit. To vám umožní upravit se, upravit sběrnou nádobu nebo se věnovat svému okolí.

Pro pozastavení stiskněte tlačítko On/Pauza/Off , když je odsávačka mateřského mléka v chodu.

→ T Odsávání se zastaví a stavová kontrolka bliká.

Chcete-li pokračovat v odsávání, stiskněte znovu tlačítko On/Pauza/Off .

Vypnutí

Odsávačku mateřského mléka vypnete stisknutím a podržením tlačítka On/Pauza/Off  po dobu dvou sekund.

i Informace

- Pokud se do dvou minut nepodaří v odsávání pokračovat, odsávačka se automaticky vypne.
- Chcete-li v odsávání pokračovat, musíte zahájit nový cyklus.
- Pokud potřebujete pauzu delší než dvě minuty, doporučujeme znovu zahájit stimulační fázi.
- Nezapomeňte zaznamenávat množství odsátého mléka v aplikaci Medela Family™.

10. Manipulace s mateřským mlékem

10.1 Vyjmutí sběrné nádoby z podprsenky

Viz obrázek 12 na rozkládacích stránkách.

1. 12-01 Zatímco odsávačka stále běží, mírně se předkloňte a ujistěte se, že se všechno mléko z tunelu prsního nástavce dostalo do sběrné nádoby. Odsávačku vypněte.
2. 12-02 Odpojte hadičku od sběrné nádoby.
3. 12-03 Opatrně vyjměte sběrnou nádobu z podprsenky.

10.2 Přelévání mléka ze sběrné nádoby

1. 12-04 Umístěte sběrnou nádobu do **vislé polohy** na povrch, kde ji nelze snadno převrhnout. K odečtení objemu shromážděného mléka můžete použít značky objemové stupnice na prsním nástavci. Stupnice na vnějším obalu vám během odsávání poskytují přibližný údaj o objemu.
2. 12-05 **Zaobleným vnějším krytem směrem dolů** přelijte mateřské mléko nalévacím hrdlem do láhve nebo nádoby pro skladování. Ke skladování mléka nepoužívejte sběrnou nádobu. Sestavenou sběrnou nádobu neskladujte v chladničce.
3. Po každém použití ji zcela rozeberte, vyčistěte a jednou denně dezinfikujte podle popisu v kapitole 6.

10.3 Obecné pokyny pro skladování

Doporučení týkající se skladování a rozmrazování mateřského mléka naleznete na www.medela.com.

Pokyny pro skladování čerstvě odsátého mateřského mléka (pro zdravé donošené děti)

Pokojevá teplota 16 - 25 °C (60 - 77 °F)	Chladnička 4 °C (39 °F) nebo chladnější	Mraznička -18 °C (0 °F) nebo chladnější	Mateřské mléko rozmrážené v chladničce
Nejlépe do 4 hodin	Nejlépe do 3 dnů	Nejlépe do 6 měsíců	Při pokojové teplotě: Do 2 hodin Chladnička: Do 24 hodin Nezmrazujte opakovaně!
*Do 6 hodin pro mléko odsávané za velmi čistých podmínek	*Do 5 dnů pro mléko odsávané za velmi čistých podmínek	*Do 9 měsíců pro mléko odsávané za velmi čistých podmínek	

*Pokyny pro odsávání mléka za velmi čistých podmínek:

Před odsáváním mateřského mléka by si matky měly umýt ruce mýdlem a vodou nebo alkoholovým desinfekčním prostředkem. Díly odsávačky a místo pro odsávání musí být čisté. Prsy a bradavky není nutné před odsáváním umývat.

- Tyto pokyny pro skladování a rozmrazování mateřského mléka jsou pouhá doporučení. Pro další informace se obraťte na svou laktiční poradkyni nebo odborníka/ci na kojení.
- Uchovávejte mateřské mléko v nejchladnější části lednice (zadní část skleněné police nad přihrádkou na zeleninu).
- Informace o skladování mateřského mléka najdete na adrese www.medela.com.

10.4 Zmrazování

POZNÁMKA

- Opakované zmrazování/rozmrazování ničí strukturu mléka. Proto nikdy mateřské mléko opětovně nezmrazujte.
- Odsáté mateřské mléko je možné zmrazit v plastových lahvích nebo v sáčcích na skladování mléka. Nikdy neplňte láhve nebo sáčky do více než 3/4 objemu kvůli možnému rozpínání.
- Označte láhve nebo sáčky štítkem s datem odsátí a množstvím odsátého mléka.
- Plastové láhve a jednotlivé díly mohou být po zmrazení křehké a mohou se při pádu z výšky rozbít.
- Mateřské mléko nepoužívejte, pokud láhve nebo jednotlivé díly vykazují znaky poškození.

10.5 Rozmrazování

▲ UPOZORNĚNÍ

Mateřské mléko nerozmrazujte ani neohřívejte v mikrovlnné troubě, ani v nádobě s vroucí vodou. To pomůže zachovat důležité složky a brání v popálení.

- Pro zachování složek rozmrazte mateřské mléko ponecháním přes noc v chladničcei
- Případně lze láhev nebo sáček podržet pod proudem teplé vody (max. 37 °C) a použijte jej ihned po rozmrazení.

POZNÁMKA

Opětovného vmísení oddělených tuků dosáhnete jemným kroužením láhve nebo sáčkem. Mléko neprotřepávejte, ani nemíchejte.

11. Údržba a péče

11.1 Péče o napájecí adaptér

⚠ VAROVÁNÍ

Pokud se vnější kryty napájecího adaptéru uvolní nebo oddělí, přestaňte jej používat a okamžitě kontaktujte společnost Medela. Oddělení krytů může mít za následek úraz elektrickým proudem.

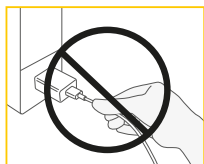

POZNÁMKA

Abyste udrželi napájecí adaptér a kabel v dobrém provozním stavu, věnujte pozornost následujícímu: Neodpojujte kabel ani napájecí adaptér taháním za kabel, ale držte jej za konektor kabelu a tělo adaptéru.

Cestování do zahraničí

i Informace

Při cestování do zahraničí doporučujeme zakoupit cestovní adaptér (není součástí balení), který odpovídá odpovídající zásuvce. Poradte se s lidmi ze země, kterou navštívujete, abyste zjistili, jaký typ adaptéru bude fungovat nejlépe. Napájecí adaptér odsávačky mléka je dvoukolíkový a nevyžaduje uzemněnou zásuvku. Tato odsávačka mateřského mléka je vybavena lithium-iontovou baterií.

i Informace

Přeprava takových baterií v letadle může být omezena zemí, kterou navštívujete. Poradte se se zemí, kterou navštívujete, abyste zjistili, zda existují nějaká omezení týkající se cestování s lithium-iontovými bateriemi.

11.2 Údržba baterie

Vaše odsávačka obsahuje zabudovanou (nevměnitelnou) lithium-iontovou dobíjecí baterii.

POZNÁMKA

- V případě zcela vybité baterie nelze odsávačku ihned po připojení k napájecímu adaptéru použít. Před zapnutím odsávačky nechte baterii nabíjet alespoň 15 minut.
- Pro optimální výkon odsávačky a baterie použijte napájecí adaptér dodávaný s odsávačkou (Model MS-V2000U050-010B0-*).
- Ujistěte se, že napětí napájecího adaptéru je kompatibilní se zdrojem napájení.
- Dávejte pozor na riziko zkratování USB-C zásuvky odsávačky nebo baterie kovovými předměty nebo tekutinami.
*kód země

i Informace

Chcete-li zachovat životnost baterie:

- Uchovávejte odsávačku na chladném místě.
- Dobijte baterii, než se zcela vybijí. To je lepší pro životní cyklus baterie
- Před skladováním odsávačky plně nabijte baterii. Informace o stavu nabití baterie najdete v **kapitole 8.2**.
- Pokud byla vaše odsávačka uložena na horkém místě, nemusí se okamžitě napájet z baterie. Chcete-li obnovit normální funkci baterie, nechte odsávačku vychladnout po dobu jedné hodiny. Během této doby můžete odsávačku napájet pomocí napájecího adaptéru zapojeného do zásuvky ve zdi.

11.3 Dlouhodobé skladování

Vaše odsávačka obsahuje dobíjecí baterii. Aby se zachovala odsávačka, pokud ji delší dobu nepoužíváte, automaticky se přepne do režimu skladování. Chcete-li jej přepnout z režimu skladování, připojte odsávačku k externímu zdroji energie a nabíjejte baterii po dobu dvou hodin. Neskladujte sběrnou nádobu ve smontovaném stavu po delší dobu.

Před skladováním odsávačky na delší dobu nezapomeňte:

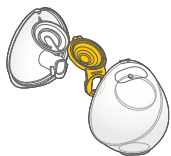

Vyčistit sběrnou nádobu (viz kapitola 6)



Vyčistit motor (viz kapitola 6.4)



Ujistit se, že je baterie nabitá (viz níže)

Nejlépe je plně nabit baterii před dlouhodobým skladováním odsávačky mléka. Informace o stavu nabití baterie najdete v kapitole 8.2

12. Řešení problémů

V případě neočekávaného chování odsávačky zkontrolujte tabulku řešení problémů. Vyhledejte problém ve sloupci „Problém“ a postupujte podle pokynů ve sloupci „Řešení“.

Problém	Řešení	Problém	Řešení
Po stisknutí tlačítka On/Pauza/Off odsávačka mléka nefunguje	<ul style="list-style-type: none"> • Před opětovným spuštěním odsávačky ji 15 minut nabíjejte. Nabíjení je indikováno zeleným pulzujícím stavovým indikátorem. • Pokud odsávačka stále nefunguje, kontaktujte zákaznický servis Medela. 	Sání je slabé nebo žádné	<ul style="list-style-type: none"> • Ujistěte se, že jsou všechny díly odsávačky čisté a suché a že připojení jsou zabezpečena. • Během odsávání zkontrolujte, zda prsní nástavec správně těsní prs po celém obvodu. • Pokud se sání po provedení těchto kroků nezlepší, kontaktujte zákaznický servis Medela.
Odsávačka místo sání vytváří pouze konstantní vakuum	<ul style="list-style-type: none"> • Kontaktujte zákaznický servis Medela. 	Odsávačka nereaguje podle očekávání	<ul style="list-style-type: none"> • Chcete-li odsávačku resetovat, stiskněte a podržte tlačítko On/Pauza/Off po dobu dvou sekund. • Pokud nedojde ke změně, kontaktujte zákaznický servis Medela.
Při pokusu o odsávání nebo nabíjení odsávačky mateřského mléka rychle bliká červená stavová kontrolka	<ul style="list-style-type: none"> • Nabíjení/odsávání není možné, pokud je teplota baterie příliš vysoká. Nechte motorovou jednotku vychladnout a poté pokračujte v nabíjení/odsávání. • Pokud stavová kontrolka stále rychle bliká červeně, došlo k poruše zařízení. Obratě se na zákaznický servis společnosti Medela. 	Pokud odsávačka navlhne	<ul style="list-style-type: none"> • Odpojte síťový adaptér z elektrické zásuvky a vypněte odsávačku • Osušte vnější část odsávačky mateřského mléka.

Problém	Řešení
Odsávačka mléka byla ponořena do vody	<ul style="list-style-type: none"> • Odpojte síťový adaptér z elektrické zásuvky a vypněte odsávačku. • Kontaktujte zákaznický servis Medela.
Data se nepřenáší	<ul style="list-style-type: none"> • Funkce Bluetooth na mobilním zařízení je vypnutá. Zapněte funkci Bluetooth a zkuste data odeslat znovu. • Párování mezi dvěma zařízeními nebylo dokončeno. Znovu proveďte pokyny k párování. Viz kapitola 8.3. • Mobilní zařízení je příliš daleko od odsávačky mléka. Přesuňte zařízení a odsávačku blíže k sobě. • Aplikace v mobilním zařízení není připravena. Zkontrolujte aplikaci.

Pokud se vám problém s odsávačkou nepodařilo vyřešit nebo máte další dotazy, obraťte se na zákaznický servis Medela. Kontaktní údaje naleznete na adrese www.medela.com/contact-us. V části „Kontakt“ vyberte svou zemi

14. Záruka

Informace o mezinárodní záruce najdete na adrese www.medela.com/ewarranty.

15. Likvidace

Likvidace odsávačky mateřského mléka

Po skončení životnosti oddělte jednotlivé části odsávačky mateřského mléka a zlikvidujte je podle následujících pokynů.

Tento přístroj obsahuje baterie, které nejsou vyměnitelné.

Po skončení životnosti baterií musí být spotřebič řádně zlikvidován. Integrovaná baterie se nesmí vyjmout za účelem likvidace.

Pokud by došlo k vytečení baterie, musí být odsávačka mateřského mléka zlikvidována.

13. Informace k objednávání

Příslušenství

Číslo výrobku	Produkt
Dostupnost záleží na vašem regionu, více zjistíte na místních webových stránkách/obchodech.	21mm Prsní nástavce kompatibilní se sběrnými nádobkami Medela Hands-free*
	24mm Prsní nástavce kompatibilní se sběrnými nádobkami Medela Hands-free*
Kontaktujte prosím zákaznický servis společnosti Medela	27mm Prsní nástavce kompatibilní se sběrnými nádobkami Medela Hands-free
	Membrána kompatibilní se sběrnými nádobkami Medela Hands-free
	Hadička kompatibilní s odsávačkou Medela Solo™ Hands-free

* Pokud je výsledek odsávání neuspokojivý nebo je odsávání bolestivé, obraťte se na Vaši laktiční poradkyni nebo odborníka na kojení. Při použití jiné velikosti prsního nástavce může být odsávání pohodlnější a účinnější. V případě potíží s hledáním požadovaného příslušenství kontaktujte zákaznický servis Medela.

Kontakt naleznete na webu www.medela.cz v části "Kontakt". Pro výměnu ztracených nebo vadných dílů kontaktujte zákaznický servis Medela. Další produkty Medela jsou k dispozici na webu www.medela.cz

Prsní nástavec, vnější kryt, hadička a membrána

Díly jsou vyrobeny z plastů, které nepoškozují životní prostředí, pokud jsou likvidovány jako odpad z domácnosti. Recyklujte nebo likvidujte podle místních předpisů.

Motor a síťový adaptér



Nelikvidujte elektrická/elektronická zařízení spolu s netříděným komunálním odpadem, třídte je odděleně.

V Evropské unii má výrobce nebo prodejce povinnost převzít zařízení určené k likvidaci. Jiné země mohou mít zavedeny podobné systémy sběru a recyklace. Zlikvidujte použité zařízení v souladu s místními předpisy.

Na odpovídající místa sběru zařízení určeného k likvidaci se informujte v místě prodeje nebo se obraťte na místní úřad.

Tříděný sběr a recyklace vašeho zařízení určeného k likvidaci pomůže zachovat přírodní zdroje a zajistí, že bude recyklováno způsobem, který chrání lidské zdraví a životní prostředí.

⚠ UPOZORNĚNÍ

Nebezpečné materiály přítomné v elektrických/elektronických zařízeních mohou poškodit lidské zdraví a životní prostředí, nejsou-li tato zařízení vhodným způsobem zlikvidována.

16. Význam symbolů

Následující tabulky vysvětlují význam symbolů, které se nacházejí na částech produktu a jeho obalu.



Obecný výstražný symbol bezpečnosti upozorňující na bezpečnost.



Určuje rozsah teplot (např. pro provoz, přepravu nebo skladování).



Určuje rozsah relativní vlhkosti (např. pro provoz, přepravu nebo skladování).



Tento symbol označuje omezení atmosférického tlaku (např. pro provoz, přepravu a skladování).



Označuje výrobce.



Označuje datum výroby.



Označuje výrobní číslo zařízení.



Označuje stupeň ochrany proti vniknutí cizích předmětů a vlhkosti.



Označuje shodu s mezinárodními požadavky týkajícími se ochrany před úrazem elektrickým proudem (použité součásti typu BF).



Nelikvidujte elektrická/elektronická zařízení spolu s netříděným komunálním odpadem (zařízení likvidujte v souladu s místními předpisy).



Přečtěte si návod k použití a postupujte podle něj.



Označení CE vyjadřuje shodu s platnými evropskými směrnicemi.



Označuje stejnosměrný proud.



Označuje umístění tlačítka On/Pauza/Off.



Označuje střídavý proud.



Označuje polaritu USB výstupu napájení.



Označuje, že zařízení je elektrickým spotřebičem třídy II (s dvojitou izolací).



Označuje, že zařízení je určeno pouze pro použití v interiéru.

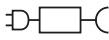

Označuje, že pro připojení zařízení k elektrické síti je vyžadován zvláštní samostatný napájecí adaptér, a uvádí jeho model/typ MS-V2000U050-010B0-*



≤5000m

Označuje, že spotřebič je určen k použití do maximální nadmořské výšky 5000 m.



Označuje, že napájecí jednotka se nesmí používat, pokud jsou poškozeny kolíky zástrčkové části.



Označuje úroveň účinnosti pro externí zdroje napájení.



Označuje, že zařízení je posuzováno z hlediska shody ve Spojeném království.



Označuje číslo dílu výrobku.



Obsahuje křehké zboží. Vyžaduje opatrnou manipulaci.



Uchovávejte mimo sluneční světlo.



Uchovávejte mimo dosah deště. Uchovávejte v suchu.



Označuje, že položku lze technicky recyklovat.



Obal obsahuje látky, které mohou přicházet do kontaktu s potravinami dle nařízení (ES) No 1935/2004.



Označuje, že elektronické zařízení obsahující transformátor(y) a elektronické obvody převádí elektrickou energii na jeden nebo více výkonových výstupů.



Označuje materiál, ze kterého je položka vyrobena.



Označuje číslo modelu zařízení.



Označuje, že toto zařízení disponuje bezdrátovou technologií Bluetooth.



Označuje, že zařízení je bezpečnostní oddělovací transformátor odolný proti zkratu.



Označení EAC (Eurasian Conformity) označuje, že produkt splňuje základní požadavky na bezpečnost podle technických předpisů Eurasiské celní unie.



Značka shody UA TR označuje shodu s ukrajinskými technickými předpisy.



Značka shody označuje, že výrobek splňuje požadavky na elektrickou bezpečnost a EMC v Maroku.



Systém recyklace podle španělského zákona o obalech.



Označuje, že položku lze technicky recyklovat podle francouzského zákona AGEC.

Poznámka: Symboly se mohou lišit v závislosti na trhu, na kterém se jednotka prodává.

17. Mezinárodní předpisy

17.1 Elektromagnetická kompatibilita (EMK)

Odsávačka mateřského mléka Solo™ Hands-free splňuje všechny požadavky příslušných norem a předpisů, pokud jde o elektromagnetické vyzářování a odolnost proti rušení.

VAROVÁNÍ

Elektrická odsávačka mateřského mléka Solo™ Hands-free by se neměla používat ani ukládat v blízkosti jiného zařízení. Je-li použití nebo uložení v blízkosti jiných zařízení nezbytné, je třeba elektrickou odsávačku Solo™ Hands-free sledovat a ověřovat normální provoz v konfiguraci, ve které bude používána. Bezdrátová komunikační zařízení, jako jsou domácí síťová bezdrátová zařízení, mobilní telefony, bezdrátové telefony a jejich základny nebo vysílačky, mohou ovlivnit provoz elektrické odsávačky a měla by proto být umístěna alespoň ve vzdálenosti 30 cm od zařízení.

17.2 ZJEDNODUŠENÉ EU PROHLÁŠENÍ O SHODĚ

Společnost Medela tímto prohlašuje, že rádiové zařízení typu Solo™ Hands-free je v souladu se směrnicí 2014/53/EU. Úplné znění EU prohlášení o shodě je k dispozici na této internetové adrese: <https://www.medela.com/eu-conformity-solo-hands-free>

18. Technické specifikace

Souhrn důležitých technických specifikací

Výkon vakua (v nadmořské výšce 500 m [atmosferický tlak 954,62 hPa])
-45 až -245 mmHg (-60 až -327 hPa)
45 až 111 cpm

Síťový adaptér (Model: MS-V2000U050-010B0-*)

*kód země

Vstup	100 - 240 V~ 50/60 Hz max. 0.5 A
Výstup	5 V --- 2 A 10 W
Průměrná účinnost	78.7 %
Spotřeba energie bez zatížení	nižší než 0.075W

Motor

Kapacita baterie a typ: 3.6 V, 2500 mAh (nominal) Li-ion.
Velikost: 120 x 90 x 54 mm. Hmotnost: 250 g. Stupeň ochrany proti vniknutí: IP22.

Standard přenosu: Bluetooth® verze 4.2 BLE
Frekvenční rozsah: 2402-2480 MHz
Max. výstupní výkon: +4 dBm (třída 2)

Materiály, které se dotýkají kůže nebo přicházejí do styku s mlékem

- Prsní nástavec : Polypropylen
- Vnější kryt : Polypropylen, termoplastický elastomer
- Membrána : Silikon
- Hadička : Polyvinyl Chlorid

Není záměrně vyrobeno z BPA.

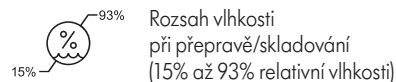
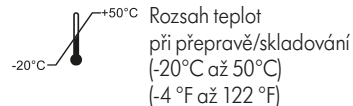
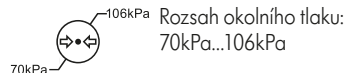
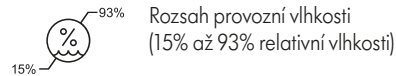
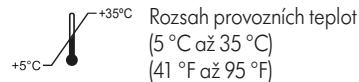

1. Dôležité bezpečnostné informácie

! Pred použitím tohto výrobku si prečítajte všetky pokyny. Tento návod si uschovajte pre budúce použitie.

Výstrahy označujú všetky pokyny dôležité z dôvodu bezpečnosti. Nedodržanie týchto pokynov môže viesť k zraneniu osôb alebo poškodeniu výrobku. Nasledujúce symboly a signálne slová indikujú význam varovania:

! VAROVANIE

Môže spôsobiť vážny úraz alebo smrť.

! UPOZORNENIE

Môže spôsobiť menšie poranenia.

POZNÁMKA

Môže viesť k hmotným škodám (nesúvisiace s ujmom na zdraví).

i Informácia

Užitočné alebo dôležité informácie nesúvisiace s bezpečnosťou.

Pri používaní elektrických výrobkov, najmä v prítomnosti detí, treba vždy dodržiavať základné bezpečnostné opatrenia.

! VAROVANIE

Aby nedošlo k požiaru, úrazu elektrickým prúdom alebo vážnym popáleninám:

- Keď je odsávačka pripojená k zdroju energie, nemala by nikdy zostať bez dozoru.
- Nikdy nepoužívajte elektrické zariadenie, ak má poškodený kábel alebo zástrčku, pokiaľ nefunguje správne, ak bolo upustené alebo poškodené alebo spadlo do vody. Ak zistíte poškodenie, okamžite prestaňte napájací adaptér používať a zavolajte zákaznícky servis spoločnosti Medela.
- Nepoužívajte elektrický výrobok, ktorý bol vystavený vode alebo iným kvapalinám, vrátane:
 - Nepoužívajte pri kúpaní alebo sprchovaní.
 - Nikdy neumiestňujte ani neupustite do vody alebo iných tekutín.
 - Na jednotku odsávačky nepúšťajte vodu.
 - Pokiaľ bol elektrický výrobok vystavený vode alebo iným kvapalinám, nedotýkajte sa ho a pokiaľ možno odpojte prístroj od elektrickej zásuvky, vypnite ho a kontaktujte výrobcu.
- Nevystavujte odsávačku materského mlieka ani batériu nadmerným teplotám.
- Používajte iba sieťový adaptér a kábel dodávané spolu so zariadením.
- Nedostatočný zdroj energie alebo kábel môže spôsobiť nebezpečenstvo požiaru, úraz elektrickým prúdom alebo poruchu zariadenia.

Aby ste predišli zdravotným rizikám a znížili riziko vážneho poranenia:

- Ide o výrobok pre jedného užívateľa. Používanie viac ako jednou osobou môže predstavovať zdravotné riziko a vedie k strate záruky.

- Odsávačku materského mlieka nepoužívajte pri riadení idúceho vozidla.
- Odsávanie môže vyvolať pôrod. Odsávajte až po pôrode. Ak počas dojčenia alebo odsávania otehotníete, poraďte sa pred pokračovaním s licencovaným zdravotníckym pracovníkom.
- Ak ste infikovaná hepatitídou B, hepatitídou C alebo vírusom ľudskej imunodeficiencie (HIV), odsávanie materského mlieka neznižuje ani neodstráni riziko prenosu vírusu na vaše dieťa prostredníctvom materského mlieka.
- Po každom použití umyte všetky časti odsávačky, ktoré prichádzajú do styku s prsia a materským mliekom.
- Hadička predstavuje riziko úškrtienia pri hre a malé časti môžu batoľatá prehltnúť.
- Pri používaní odsávačky materského mlieka alebo jej príslušenstva v blízkosti detí je nutný starostlivý dohľad.
- Tento prístroj nie je určený na použitie osobami (vrátane detí do 14 rokov) so zníženými fyzickými, zmyslovými alebo duševnými schopnosťami alebo s nedostatočnými skúsenosťami a znalosťami, pokiaľ im osoba zodpovedná za ich bezpečnosť neposkytla dohľad alebo ich nepoučila o používaní prístroja.
- Deti sa so spotrebičom nesmú hrať.
- Čistenie a údržbu nesmú vykonávať deti bez dozoru.

UPOZORNENIE

Aby nedošlo k požiaru alebo popáleniu:

- Uistite sa, že napätie napájacieho adaptéra je kompatibilné so zdrojom napájania. Technické údaje nájdete v **kapitole 18**.
- Elektrické výrobky vždy po použití ihneď odpojte zo zásuvky, s výnimkou nabíjania.
- Výrobok neumiestňujte ani neskladujte na miestach, kde by mohol spadnúť do vody.
- Odsávačka materského mlieka a príslušenstvo nie sú odolné voči vysokým teplotám. Uchovávajú ich mimo dosahu zahriatych povrchov alebo otvoreného ohňa.
- Nepoužívajte v blízkosti horľavých materiálov.

Aby sa predišlo zdravotným rizikám a znížilo sa riziko zranenia:

- Pred každým použitím Viduálne skontrolujte jednotlivé súčasti, či nie sú prasknuté, naštípené, natrhnuté, či nezmenili farbu alebo či nie sú poškodené. V prípade, že zistíte poškodenie prístroja, prestaňte ho používať, pokiaľ nebudú súčasti vymenené.
- Tento výrobok nie je možné servisovať ani opravovať. Neopravujte ho sami. Nevykonávajte žiadne úpravy zariadenia.
- Poškodené zariadenie nikdy nepoužívajte. Chybné alebo opotrebované diely vymeňte.
- Odsávačku materského mlieka používajte iba na určený účel, ako je popísané v tomto návode na použitie.
- Nepoužívajte odsávačku materského mlieka v spánku alebo v prílišnej ospalosti.
- Ak hadička splenivie, prestaňte ju používať a vymeňte ju.

- Materské mlieko neohrievajte v mikrovlnnej rúre ani nevarte. Mikrovlnné ohrievanie môže spôsobiť vážne popáleniny v ústach dieťaťa spôsobené horúcimi miestami, ktoré sa v mlieku počas mikrovlnného ohrievania vytvoria (mikrovlnné ohrievanie alebo varenie môže tiež zmeniť zloženie materského mlieka).
- Pred prvým použitím vyčistite a vydezinfikujte všetky časti, ktoré prichádzajú do styku s prsiami a materským mliekom.
- S odsávačkou materského mlieka používajte iba diely odporúčané spoločnosťou Medela .
- Ak je odsávanie nepríjemné alebo spôsobuje bolesť, vypnite prístroj, prstom porušte tesnenie medzi prsníkom a prsným nadstavcom a prsný nadstavec z prsníka snímte.
- Iaj keď pri prvom použití odsávačky môžete pociťovať určité nepohodlie, používanie odsávačky by nemalo spôsobovať bolesť. Pokiaľ si nie ste istá správnou veľkosťou prsného nadstavca, navštívte webové stránky **www.medela.com** alebo navštívte laktičnú poradkyňu/specialistku na dojčenie, ktorá vám pomôže určiť jeho správnu veľkosť.
- Pokiaľ odsávate len minimálne množstvo mlieka alebo žiadne mlieko alebo ak je odsávanie bolestivé, obráťte sa na svojho zdravotníka alebo odborníka na dojčenie. Ďalšie informácie nájdete v **kapitole 7.1**.
- Pokiaľ odsávate vo veľkých nadmorských výškach, vrátane lietadla, zväčte častejšie alebo dlhšie odsávanie, ak máte pocit, že vám po odsávaní v prsiach zostáva mlieko.

POZNÁMKA

S fľašami aj s jednotlivými dielmi manipulujte opatrne:

- Plastové fľaše a jednotlivé diely môžu byť po zmrazení krehké a môžu sa pri páde z výšky rozbiť.

- Fľaše a jednotlivé diely sa môžu pri nesprávnom zaobchádzaní poškodiť (napr. pri náraze, po príliš silnom utiahnutí alebo prevrhnutí).
- Materské mlieko nepoužívajte, pokiaľ fľaše alebo jednotlivé diely vykazujú známky poškodenia.

Obsah

1. Dôležité bezpečnostné informácie	25	12. Riešenie problémov	39
2. Účel použitia	28	13. Informácie k objednávaniu	40
3. Popis produktu	28	14. Záruka	40
4. Začíname s odsávaním	29	15. Likvidácia	40
4.1 Čistenie pred prvým použitím	29	16. Význam symbolov	41
4.2 Nabíjanie odsávačky	29	17. Medzinárodné predpisy	42
5. Rozloženie zbernej nádoby na mlieko	29	17.1 Elektromagnetická kompatibilita (EMC)	42
6. Čistenie	29	17.2 ZJEDNODUŠENÉ EU VYHLÁSENIE O ZHODE	43
6.1 Prehľad čistenia	30	18. Technické špecifikácie	43
6.2 Umývanie	31		
6.3 Dezinfekcia	32		
6.4 Čistenie motora	32		
7. Zostavenie odsávačky	33		
7.1 Výber správnej veľkosti prsného nastavca	33		
7.2 Zostavenie zbernej nádoby na mlieko	33		
7.3 Príprava na odsávanie	33		
7.4 Umiestnenie zbernej nádoby na mlieko v podprsenske	34		
8. Ovládanie odsávačky	34		
8.1 Napodobňovanie rytmu sania dieťaťa (Technológia 2-Phase Expression®)	34		
8.2 Tlačidlá a stavová kontrolka	34		
8.3 Bluetooth® pripojenie	35		
9. Odsávanie materského mlieka	36		
10. Manipulácia s materským mliekom	37		
10.1 Vyberanie zbernej nádoby z podprsensky	37		
10.2 Prelievanie mlieka zo zbernej nádoby	37		
10.3 Všeobecné pokyny pre skladovanie	37		
10.4 Zmrazovanie	37		
10.5 Rozmrazovanie	37		
11. Údržba a starostlivosť	38		
11.1 Starostlivosť o napájací adaptér	38		
11.2 Údržba batérie	38		
11.3 Dlhodobé skladovanie	38		

SK Ilustrované položky alebo kroky návodu sú označené číslom obrázku a detailu (napr. 2-01).

2. Účel použitia









Odsávačka mlieka Solo™ Hands-free je elektrická odsávačka, ktorá je určená pre dojčiace ženy na odsávanie a uchovávanie materského mlieka. Odsávačka mlieka Solo™ Hands-free je určená pre jednu používateľku. Odsávačka materského mlieka je určená na použitie v domácom prostredí.

3. Popis produktu



Solo™ Hands-free je elektrická odsávačka pre osobnú potrebu, ktorá obsahuje technológiu 2-fázového odsávania a je určená na odsávanie z každého prsníka zvlášť. Režim prevádzky: Nepretržitá prevádzka. Prevádzková životnosť odsávačky materského mlieka Solo™ Hands-free je 275 hodín. Do kontaktu s prsníkom alebo mliekom prichádzajú iba časti zbernej nádoby. Motorová jednotka vytvára prerušovaný podtlak. Mlieko je odsávané tak, že z hadičky membránou, ktorá oddeľuje mlieko od pulzujúceho vzduchu, k prsníku prúdi výsledný prúd vzduchu.

Vid' obrázok  1 na rozkladacích stránkach.

1-01 Hands-free Zberná nádoba na mlieko

-  1-01-1 Prsný nadstavec 24mm
-  1-01-2 Tunel prsného nadstavca pre bradavku
-  1-01-3 Žltá membrána
-  1-01-4 Zarovnávacía záložka
-  1-01-5 Ventil
-  1-01-6 Vonkajší kryt
-  1-01-7 Nalievacie hrdlo
-  1-01-8 Pripojovací otvor pre hadičku

1-02 Hadička

-  1-02-1 Zaoblený koniec hadičky (pripojenie k zbernej nádobe)
-  1-02-2 Trojuholníkový koniec hadičky (pripojenie k motorovej jednotke)

1-03 Motorová jednotka

1-04 Napájací adaptér s káblom

Informácie o objednávaní príslušenstva nájdete v **kapitole 13**.

Všetky obrázky uvedené v tomto návode sú iba ilustračné. Skutočný výrobok sa môže líšiť v dôsledku miestnych rozdielov alebo vylepšení výrobku. Spoločnosť Medela si vyhradzuje právo nahradiť akúkoľvek súčiastku alebo príslušenstvo náhradou s rovnocenným výkonom.

4. Začíname s odsávaním

4.1 Čistenie pred prvým použitím

Aby ste boli pripravení na odsávanie mlieka, vykonajte pred prvým použitím odsávačky nasledujúce kroky:



1. **Rozložte a vyčistite všetky diely** (okrem hadičky) podľa inštrukcií – Vid' kapitola 5 a 6.
2. **Pred prvým použitím vyvarte všetky časti zbernej nádoby.** Hadičku nečistíte ani nevaríte.
3. **Pri zostavovaní zbernej nádoby sa uistite, že je nádoba úplne uzavretá, pokiaľ nebudete počuť cvaknutie** - Vid' kapitola 7.2.

VAROVANIE

Používajte iba napájací adaptér a kábel dodávaný s odsávačkou materského mlieka. Nevhodný napájací zdroj alebo kábel môže spôsobiť nebezpečenstvo požiaru, úraz elektrickým prúdom alebo poruchu zariadenia v dôsledku prepätia. Nevystavujte odsávačku materského mlieka ani batériu nadmernej teplote.

4.2 Nabíjanie odsávačky

Nabíjajte batériu po dobu **2 hodín**. Vid' obrázok  2 na rozkladacích stránkach.



1.  2-01 Pripojte napájací kábel k motorovej jednotke.
 2.  2-02 Pripojte napájací kábel k napájaciemu adaptéru.
 3.  2-03 Zapojte napájací adaptér do zásuvky v stene.
→ Počas nabíjania stavová kontrolka bliká zelenou farbou.
→ Po dokončení nabíjania svieti kontrolka trvalo zelenou farbou.
- Podrobnosti o stavovej kontrolke nájdete v kapitole 8.2.

Informácia

- Záruka platí iba v prípade, že na nabíjanie odsávačky používate napájací adaptér Medela (Model MS-V2000U050-010B0-*).
- Počas nabíjania batérie môžete odsávačku používať. Pri spustenej odsávačke sa však bude nabíjať v pomalšom režime.
*kód krajiny

5. Rozloženie zberných nádob na mlieko

Vid' obrázok  3 na rozkladacích stránkach.

1.  3-01 Otvorte zbernú nádobu pomocou výstupkov v spodnej časti.
2.  3-02 Odstráňte žltú membránu z prsného nadstavca.

6. Čistenie

Pred prvým použitím odsávačky materského mlieka je dôležité vykonať nasledujúce kroky: Rozoberte všetky diely a vyčistite ich podľa pokynov na čistenie odsávačky materského mlieka.

Potrebné pomôcky:

- Prostriedok na umývanie riadu
- Čistá mäkká kefka
- Čisté umývadlo alebo umývačka riadu
- Voda vhodná na pitie
- Čistý hrniec na varenie vody

Diely na umývanie alebo dezinfekciu:

- Prsný nadstavec
- Vonkajší kryt zbernej nádoby
- Žltá membrána

UPOZORNENIE

Ľhneď po použití oddelte a umyte všetky časti, ktoré prišli do styku s materským mliekom. Tým sa odstránia zvyšky materského mlieka a zabráni sa rastu baktérií.

- Dôkladne si umyte ruky vodou a mydlom.
- Na umývanie používajte iba pitnú vodu z vodovodu alebo balenú vodu.
- Nekladať časti odsávačky priamo do drezu za účelom opláchnutia alebo umývania. Používajte čisté umývadlo používané iba na dojčenské potreby.
- Na utieranie či sušenie predmetov nepoužívajte utierku na riad.
- Na čistenie nepoužívajte dezinfekčné prostriedky.

6.1 Prehľad čistenia

Umývanie a dezinfekcia sú dve rôzne činnosti. Umývanie a dezinfekciu je potrebné vykonávať oddelene z dôvodu vašej ochrany, ochrany vášho dieťaťa a zachovania účinnosti zariadenia.

Umývanie – Na čistenie povrchov dielov fyzickým odstránením zvyškov mlieka a ďalších možných nečistôt.

Dezinfekcia – Účinné zníženie počtu mikroorganizmov, ktoré sa môžu vyskytovať na povrchu umývaných častí.

Kedy vyčistiť	Prsný nadstavec	Vonkajší kryt	Žltá membrána
Pred prvým použitím	Rozložte diely podľa kapitoly 5 Diely umyte podľa kapitoly 6.2 Dezinfikujte diely podľa kapitoly 6.3		
Po každom použití	Rozložte diely podľa kapitoly 5 Diely umyte podľa kapitoly 6.2		
Raz denne po použití	Rozložte diely podľa kapitoly 5 Diely umyte podľa kapitoly 6.2 Dezinfikujte diely podľa kapitoly 6.3		
Kedy vyčistiť	Solo hadica	Motor	
Podľa potreby	Hadičku v žiadnom prípade nečistite ani neoplachujte.	Utrite čistým vlhkým uterákom. Vid' kapitola 6.4.	

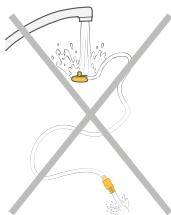

POZNÁMKA

Odsávačka materského mlieka Solo™ Hands-free má uzavretý systém, takže pri použití odsávačky podľa návodu sa mlieko nemôže dostať do hadičky. **Hadičku v žiadnom prípade nečistite ani neoplachujte.**

- **Pred použitím hadičku skontrolujte. Pokiaľ v hadičke objavíte kondenzáciu, materské mlieko alebo pleseň, prestaňte hadičku používať a vymeňte ju. Informácie o objednávaní nájdete v kapitole 13.**
- Nepoužívajte odsávačku materského mlieka s mokrou hadičkou; tým dôjde k poškodeniu odsávačky materského mlieka.



- Dávajte pozor, aby ste pri čistení nepoškodili časti zbernej nádoby.
- Suchú zbernú nádobu uložte do čistého vrečka/kontajnera až do ďalšieho použitia.
- Neskladujte mokré či vlhké časti, mohlo by dôjsť k vzniku plesní.
- Pokiaľ na častiach zbernej nádoby po prevarení spozorujete biele zvyšky, môže mať voda vysoký obsah minerálov. Zvyšky odstráňte utretím dielov čistou utierkou a nechajte ich uschnúť na vzduchu.
- Pri vyváraní dielov sa odporúča používať destilovanú vodu, aby sa časom zabránilo značnému nahromadeniu minerálov, ktoré by mohli ohroziť vaše diely.

6.2 Umývanie

Viď obrázok 4 na rozkladacích stránkach.

Ručné oplachovanie a umývanie (pred prvým použitím a po každom použití)

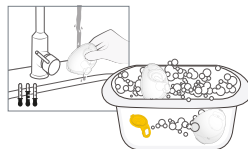

Nekladte časti odsávačky priamo do drezu za účelom opláchnutia alebo umývania. Používajte čisté umývadlo používané iba na dojčenské potreby.

1. **Opláchnite** rozobrané diely okrem hadičky studenou čistou pitnou vodou (približne 20 °C).
2. **Očistite** tieto diely dostatočným množstvom teplej mydlovej vody (cca 30 °C). Použite komerčne dostupný prostriedok na riad a čistú mäkkú kefku.
3. **Opláchnite** diely studenou čistou pitnou vodou po dobu 10 až 15 sekúnd (približne 20 °C).
4. **Sušenie:** Nechajte uschnúť na čistej nepoužitej utierke na riad alebo papierovej utierke.

alebo

Umývanie v umývačke riadu (maximálne raz denne)

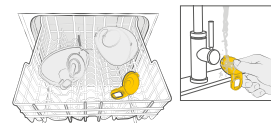

1. **Umývanie v umývačke riadu:** Umiestnite rozložené diely okrem hadičky do horného koša alebo do priehradky na príbory. Použite bežne dostupný čistiaci prostriedok určený pre umývačky riadu.
2. **Opláchnite žltú membránu** pod tečúcou vodou po ukončení umývacieho programu.
3. **Sušenie:** Nechajte uschnúť na čistej nepoužitej utierke na riad alebo papierovej utierke.

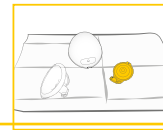

i Informácia

Pri umývaní v umývačke riadu môže dôjsť k zmene farby dielov. Táto skutočnosť nemá vplyv na funkčnosť dielov. **Hadičku nikdy neumývajte.** Viď kapitola 6.1 pre viac informácií.

6.3 Dezinfekcia

Vid' obrázok 5 na rozkladacích stránkach.

Dezinfekcia na sporáku (pred prvým použitím a raz denne po použití)

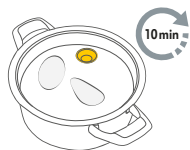

1. Rozobrané a umyté diely, s výnimkou hadičky, zalejte veľkým množstvom vody a varte aspoň 10 minút. Dbajte na to, aby diely neboli v priamom kontakte s dnom hrnca.
2. **Sušenie:** Nechajte uschnúť na čistej nepoužitej utierke na riad alebo papierovej utierke. Pokiaľ sú diely vlhké, neskladujte ich vo vzduchotesnej nádobe/vrecku. Je dôležité, aby všetka zvyšková vlhkosť vyschla.

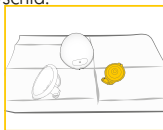

alebo

Dezinfekcia v mikrovlnke (raz denne po použití)



1. Vrecká Quick Clean™* používajte v mikrovlnnej rúre v súlade s pokynmi uvedenými na vreckách. (* Dostupnosť vo vašej krajine zistíte na miestnych webových stránkach/obchodoch.)
2. **Sušenie:** Nechajte uschnúť na čistej nepoužitej utierke na riad alebo papierovej utierke. Pokiaľ sú diely vlhké, neskladujte ich vo vzduchotesnej nádobe/vrecku. Je dôležité, aby všetka zvyšková vlhkosť vyschla.



6.4 Čistenie motora

Potrebné pomôcky:

- Pitná voda
- Jemný čistiaci prostriedok
- Čistý uterák alebo papierová utierka

Potrebné diely:

- Motor

⚠ UPOZORNENIE



Abý nedošlo k úrazu elektrickým prúdom a poškodeniu materiálu:

- Pred čistením motora odsávačku odpojte.
- Neponárajte motor do vody; nepúšťajte vodu na motor.

POZNÁMKA



- Nestriekajte ani nelejte kvapalinu priamo na odsávačku.

1. Vypnite odsávačku mlieka.
2. Odpojte odsávačku od zdroja energie.
3. Motor utrite čistou utierkou navlhčenou mydlovou vodou.
4. Motor utrite do sucha čistým suchým uterákom.

7. Zostavenie odsávačky

7.1 Výber správnej veľkosti prsného nastavca

Dajte na to, aby ste použili správnu veľkosť prsného nastavca. Ide o nevyhnutnú súčasť účinného odsávania, ktorá pomáha optimalizovať tok mlieka. Viď obrázok  6 na rozkladacích stránkach.

1. Veľkosť prsného nastavca zvolte zmeraním priemeru vašej bradavky ( 6-01).
2. Vyberte veľkosť prsného nastavca, ktorá je o niečo väčšia ako vaša bradavka ( 6-02). Súčasťou balenia je nastavec o veľkosti 24 mm. Ďalšie informácie o veľkosti prsného nastavca a ďalších dostupných veľkostiach nájdete na adrese www.medela.com alebo v kapitole 13, kde sú uvedené informácie o objednávaní.

7.2 Zostavenie zbernej nádoby na mlieko

Na zostavenie používajte iba čisté a suché diely. Informácie o čistení nájdete v kapitole 6.

Potrebné diely:

- Hadička
- Prsný nastavec
- Motor
- Žltá membrána
- Vonkajší kryt

UPOZORNENIE

Aby ste zabránili kontaminácii mlieka:

- Než sa dotknete jednotky odsávačky, jednotlivých dielov a prsníkov, dôkladne si umyte ruky vodou a mydlom.
- Osušte si ruky čistou utierkou alebo jednoraz. papierovou utierkou.
- Nedotýkajte sa vnútornej strany zbernej nádoby.







Aby ste sa uistili, že vaša odsávačka materského mlieka funguje správne a bezpečne:

- Pred použitím skontrolujte komponenty zbernej nádoby, či nie sú opotrebované alebo poškodené. V prípade potreby ich vymeňte.
- Pred použitím vždy skontrolujte čistotu všetkých dielov. Ak sú znečistené, vyčistite ich podľa kapitoly 6.
- Používajte iba originálne diely Medela. Podrobnosti v kapitole 13.

POZNÁMKA

Aby nedošlo k poškodeniu odsávačky materského mlieka, musia byť všetky súčasti pred použitím úplne suché.

Viď obrázok  7 na rozkladacích stránkach.

1.  7-01 Kým sa dotknete jednotky odsávačky, jednotlivých dielov a prsníkov, dôkladne si umyte ruky vodou a mydlom. Ruky si osušte čistým uterákom.
2.  7-02 Najprv zostavte ventil žltej membrány na prednej strane prsného nastavca.
3.  7-03 Zarovnajete disk žltej membrány na určený kruhový otvor pomocou zarovnávačej záložky v hornej časti, aby ste sa uistili, že je na správnom mieste. Zatlačte na okraje, aby ste sa uistili, že je úplne zostavený.
4.  7-04 Zasuňte nalievacie hrdlo do otvoru na nastavci.
5.  7-05 Pevne prilačte vonkajší kryt a prsný nastavec k sebe a uistite sa, že sú úplne utesené po celom obvode, kým nebudete počuť zvuk cvaknutia.
6.  7-06 Pripojte trojuholníkový koniec hadičky k motoru tak ďaleko, ako to pôjde.
7.  7-07 Pripojte zaoblený koniec hadičky do otvoru na hadičky na zbernej nádobe.

7.3 Príprava na odsávanie

Viď obrázok  8 na rozkladacích stránkach.

1. Zostavte zbernú nádobku podľa popisu v kapitole 7.2.
 8-01 Správne zostavený systém.
2. Umiestnite zbernú nádobku do podprsenky podľa kapitoly 7.4. Začnite odsávať podľa popisu v kapitole 9.

7.4 Umiestnenie zbernej nádoby v podprsenske

Viď obrázok 9 na rozkladacích stránkach.

1. 9-01 Uistite sa, že je bradavka vycentrovaná v tuneli prsného nadstavca.
2. 9-02 Hands-free zbernú nádobku môžete nosiť pod bežnou dojčiacou podprsenkou. Vaša podprsienka bude zbernú nádobku držať na svojom mieste. Ak je vám to počas používania nepríjemné alebo bolestivé, skúste prejsť na voľnejšiu, pružnejšiu dojčiacu podprsienku.
3. 9-03 Hadičku je možné podľa osobných preferencií pripojiť smerom dovnútra (k prsiam) alebo von (k paži). Uistite sa, že hadička nie je pricvaknutá alebo ohnutá počas používania.
→ Prekrútenie by mohlo ovplyvniť výkon vakuu.
4. 9-04 Hands-free zbernú nádobku je možné používať vo zvislej alebo mierne naklonenej polohe pre lepšiu viditeľnosť bradaviek a odsávanie mlieka. Stupnica na zbernej nádobke vám počas odsávania poskytuje približný údaj o objeme.

8. Ovládanie odsávačky

8.1 Napodobňovanie rytmu sania dieťaťa (Technológia 2-Phase Expression®)



Deťi sajú dvojrýchlostne. Najprv sajú rýchlo, a akonáhle začne mlieko tiecť, prejdú na pomalší a hlbší sací rytmus. Rýchlejšie sanie stimuluje reflex vylučovania mlieka a spúšťa tok mlieka; pomalšie sanie vyfukuje mlieko pre fázu kŕmenia.



Odsávačka napodobňuje prirodzený rytmus sania dieťaťa pomocou "dvojrýchlostného" odsávania, tzv. technológie "2-Phase Expression®".



Odsávačka začína rýchlym saním, ktoré sa nazýva **stimulačná fáza**. Akonáhle uvidíte tok mlieka alebo ucítite jeho vytekanie, môžete stlačením **tlačidla "Let-down"** prejsť do **fázy odsávania**, ktorá je pomalšia ako predchádzajúca. Pokiaľ nestlačíte tlačidlo "Let-down", začne sa fáza odsávania automaticky potom, čo odsávačka po dobu jednej minúty bežala v stimulačnej fáze

8.2 Tlačidlá a stavová kontrolka

Viď obrázok 10 na rozkladacích stránkach.

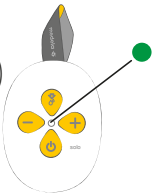
	Stavová kontrolka: Mód odsávačky	Stavová kontrolka: Úroveň batérie
<ul style="list-style-type: none"> 10-01 Let-down tlačidlo (na prepínanie medzi stimulačnou a odsávacou fázou) 10-02 Tlačidlo zvýšenia vakuu 10-03 Tlačidlo zníženia vakuu 10-04 On/Pauza/Off tlačidlo 10-05 Stavová kontrolka 	 <ul style="list-style-type: none"> Svetlo nesvietí Odsávačka vypnutá Svetlo blinká Odsávačka zapnutá, stimulačná fáza Svetlo svieti trvale Odsávačka zapnutá, odsávací fáza Svetlo pulzuje Odsávačka zapnutá, pozastavena 	<ul style="list-style-type: none"> <input type="radio"/> Dobrá <input checked="" type="radio"/> Nízka, zostáva približne 10 minút <input type="radio"/> Veľmi nízka, ihneď nabite batériu <input checked="" type="radio"/> Svetlo pulzuje: Nabíjanie <input type="radio"/> Svetlo svieti trvalo: Batéria plne nabitá

8.3 Bluetooth® pripojenie

Bluetooth je bezdrôtová technológia na výmenu dát na krátke vzdialenosti. Služí na pripojenie odsávačky materského mlieka Solo™ Hands-free na aplikáciu Medela Family™ pre chytré telefóny. Pripojením odsávačky k platforme Medela Family™ môžete automaticky prenášať údaje o odsávaní (dĺžka odsávacieho cyklu, fázy a úrovne) a ručne zadávať množstvo odsávaného mlieka. Ak chcete využívať funkcie platformy, musíte si vytvoriť účet v Medela Family™.

Inštalácia aplikácie Medela Family™

1. Stiahnite a nainštalujte si aplikáciu Medela Family™ do svojho mobilného zariadenia. Aplikácia je k dispozícii zadarmo pre operačné systémy Apple® iOS a Android™.
2. Pri prvom spustení aplikácie Medela Family™ budete požiadaní, aby ste aplikácii udelili povolenie na pripojenie k zariadeniam Bluetooth®. Udeľte aplikácii povolenie, aby sa mohla pripojiť k vašej odsávačke Medela. --> Iba telefóny so systémom Android™: Budete tiež požiadaní, aby ste aplikácii povolili používať vašu polohu. Nesledujeme polohu vášho zariadenia, ale je to požiadavka operačného systému Android™ na pripojenie k zariadeniam Bluetooth®. --> Ak ste oprávnenie odopreli a teraz sa nemôžete pripojiť k odsávačke:
 1. Otvorte aplikáciu Nastavenie svojho smartfónu, potom (v závislosti na značke vášho smartfónu môže byť potrebné vybrať ponuku s názvom "Aplikácia"), zídte dole a nájdite Medela Family™.
 2. Tam sa uistite, že je oprávnenie Bluetooth® autorizované. V systéme Android™: autorizujte tiež oprávnenie na určovanie polohy.
3. Otvorte aplikáciu Medela Family™ na svojom mobilnom zariadení a zaregistrujte sa pomocou aplikácie.

Pripojenie (spáročovanie) odsávačky mlieka Solo™ Hands-free

1. Uistite sa, že je na vašom mobilnom zariadení zapnutá funkcia Bluetooth.
2. V aplikácii Medela Family™ kliknite na "More" (Viac), prejdite na „Pump settings“ (Nastavenie odsávačky) a postupujte podľa pokynov pre nastavenie a spáročovanie na obrazovke, ktoré zahŕňajú nasledujúce kroky:
3. Stlačením a podržaním tlačidla Let- down  po dobu dvoch sekúnd zahájite postup páročovania.
→ Stavová kontrolka pulzuje modrou farbou a ukazuje, že je odsávačka pripravená na spáročovanie s vašim zariadením Bluetooth®.

4. Úspešné spáročovanie sa prejaví tým, že modrá kontrolka svetí nepretržite po dobu dvoch sekúnd.
5. Po prvom nastavení kontrolka stavu zhasne.
6. Pri opätovnom pripojení k Medela Family™ sa stavová kontrolka na dve sekundy zmení na modrú farbu.

Uloženie odsávania do aplikácie

Po ukončení odsávania stlačte na 2 sekundy tlačidlo zapnutia/pauza/vypnutia na odsávačke materského mlieka, čím dôjde k prenosu dát do aplikácie Medela Family™ a na vypnutie odsávačky.

Odstránenie odsávačky materského mlieka Solo™ Hands-free z vášho smartfónu

1. V aplikácii Medela Family™ prejdite na „More“ (Viac) a potom na „Pump settings“ (Nastavenie odsávačky).
2. Kliknite na odsávačku, ktorú chcete odstrániť, a potom kliknite na tlačidlo „Remove this pump“ (odobrať túto odsávačku).

i Informácia

- Odsávačka materského mlieka Solo™ Hands-free má možnosť uložiť do pamäte posledných 30 odsávaní. Pokiaľ nie je odsávačka pripojená pred reláciou 31, bude vaša história prepísaná novými údajmi o relácii.
- Po pripojení k odsávačke bude váš účet Medela Family™ zaznamenávať nekonečný počet historických relácií.
- Solo™ Hands-free využíva technológiu Bluetooth®. Dodržujte prosím pravidlá leteckých spoločností pre používanie prenosných elektronických zariadení pri lete.
- Odstránením odsávačky Solo™ Hands-free z mobilného zariadenia nedôjde k zmazaniu informácií o odsávaní uložených v aplikácii Medela Family™.
- Pokiaľ odsávačku materského mlieka a mobilné zariadenie znovu pripojíte, prenesie sa posledných 30 záznamov uložených v odsávačke.

Ak sa chcete dozvedieť viac, navštívte www.medela.com/app. Rozpoznávanie ochranných znáмок: Slovná značka a logo Bluetooth® sú registrované ochranné známky vlastnené spoločnosťou Bluetooth SIG, Inc., a akékoľvek použitie týchto značiek spoločnosťou Medela AG je podmienené licenciou. Apple je ochranná známka spoločnosti Apple Inc. registrovaná v USA a ďalších krajinách. Android je ochranná známka spoločnosti Google LLC.

9. Odsávanie materského mlieka













UPOZORNENIE

- Nepokúšajte sa odsávať s vakuom, ktorého intenzita je príliš vysoká a nepríjemná (bolestivá). Bolesť spolu s potenciálnym poranením prsníka a bradaviek môžu znížiť produkciu mlieka.
- Pokiaľ odsajete len málo mlieka alebo vôbec žiadne mlieko, alebo ak je odsávanie bolestivé, obráťte sa na laktáčnu poradkyňu alebo na odborníka na dojčenie.

POZNÁMKA

Počas odsávania sa uistite, že hadička nie je prekrútená alebo stlačená.

Viď obrázok  11. na rozkladacích stránkach

1. Skontrolujte, či je zberná nádoba správne pripojená a umiestnená.
 2.  11-01 Stlačením tlačidla On/Pauza/Off  spustíte odsávanie.
→ Odsávačka začne vo fáze stimulácie a stavová kontrolka bliká.
 3.  11-02 Nastavte podtlak pomocou tlačidiel Zvýšif podtlak  a Znížif podtlak , aby ste našli pohodlnú úroveň podtlaku.
 4.  11-03 Akonáhle začne mlieko tiecť, stlačte tlačidlo Let- down  a prejdite do režimu odsávania.
→ Odsávačka materského mlieka pokračuje vo fáze odsávania a stavová kontrolka svieti trvalo.
→ Ak do jednej minúty nestlačíte tlačidlo Let- down , vaša odsávačka materského mlieka automaticky prejde do fázy odsávania.
 5.  11-04 Nastavte podtlak pomocou tlačidiel Zvýšif podtlak  a Znížif podtlak , aby ste našli maximálny komfortný podtlak (viď informácie nižšie).
- Akonáhle začnete odsávať v **odsávacej fáze**, zvyšujte úroveň podtlaku, kým nebude odsávanie mierne nepríjemné (nie bolestivé), potom znížte podtlak o 1 stupeň pomocou tlačidla Znížif podtlak .
6. Po skončení odsávania stlačte tlačidlo On/Pauza/Off , čím odsávanie ukončíte.
→ Odsávačka sa automaticky zastaví po 30 minútach, pokiaľ s ňou)

užívateľ nepracuje.

7. Stlačením tlačidla On/Pauza/Off  po dobu 2 sekúnd odsávačku materského mlieka vypnete.

Informácia

- **Pohodlná úroveň podtlaku** je najvyššie nastavenie podtlaku, pri ktorom je odsávanie ešte pohodlné. U každej matky je to iné.
- Stimulácia by mala prebiehať pri komfortnej úrovni podtlaku, snaha o maximálnu úroveň nie je nutná.
- V priebehu odsávania prehodnocujte svoj maximálny komfortný podtlak. Môže sa meniť v priebehu každej fázy laktácie.

Pozastavenie

V stimulačnej aj odsávacej fáze je možné odsávačku pozastaviť. To vám umožní upraviť sa, upraviť zbernú nádobu alebo sa venovať svojmu okoliu.

Pre pozastavenie stlačte tlačidlo On/Pauza/Off , keď je odsávačka materského mlieka v chode.

→ Odsávanie sa zastaví a stavová kontrolka bliká.

Ak chcete pokračovať v odsávaní, stlačte znovu tlačidlo On/Pauza/Off .

Vypnutie

Odsávačku materského mlieka vypnete stlačením a podržaním tlačidla On/Pauza/Off  po dobu dvoch sekúnd.



Informácia

- Pokiaľ sa do dvoch minút nepodarí v odsávaní pokračovať, odsávačka sa automaticky vypne.
- Ak chcete v odsávaní pokračovať, musíte začať nový cyklus.
- Pokiaľ potrebujete pauzu dlhšiu ako dve minúty, odporúčame znovu začať stimulačnú fázu.
- Nezabudnite zaznamenávať množstvo odsatého mlieka v aplikácii Medela Family™.



10. Manipulácia s materským mliekom

10.1 Vybratie zbernej nádoby z podprsienky

Viď obrázok  12 na rozkladacích stránkach.

1.  12-01 Kým odsávačka stále beží, mierne sa predkloňte a uistite sa, že sa všetko mlieko z tunela prsného nadstavca dostalo do zbernej nádoby. Odsávačku vypnite.
2.  12-02 Odpojte hadičku od zbernej nádoby.
3.  12-03 Opatrne vyberte zbernú nádobu z podprsienky.

10.2 Prelievanie mlieka zo zbernej nádoby

1.  12-04 Umiestnite zbernú nádobu do **zvislej polohy** na povrch, kde ju nie je možné ľahko prevrnúť. Na odčítanie objemu zhromaždeného mlieka môžete použiť značky objemovej stupnice na prsnom nadstavci. Stupnica na vonkajšom obale vám počas odsávania poskytuje približný údaj o objeme.
2.  12-05 **Zaobleným vonkajším krytom smerom dole** prelejte materské mlieko nalievacím hrdlom do fľaše alebo nádoby na skladovanie. Na skladovanie mlieka nepoužívajte zbernú nádobu. Zostavenú zbernú nádobu neskladujte v chladničke.
3. Po každom použití ju úplne rozoberte, vyčistite a raz denne dezinfikujte podľa popisu v **kapitole 6**.

10.3 Všeobecné pokyny pre skladovanie

Odporúčania týkajúce sa skladovania a rozmrazovania materského mlieka nájdete na www.medela.com.

Pokyny pre skladovanie čerstvo odsátého materského mlieka (pre zdravé donosené deti)

Izbová teplota 16 - 25 °C (60 - 77 °F)	Chladnička 4 °C (39 °F) alebo chladnejšie	Mraznička -18 °C (0 °F) alebo chladnejšie	Materské mlieko rozmrazené v chladničke
Najlepšie do 4 hodín	Najlepšie do 3 dní	Najlepšie do 6 mesiacov	Pri izbovej teplote: Do 2 hodín
*Do 6 hodín pre mlieko odsávané za veľmi čistých podmienok	*Do 5 dní pre mlieko odsávané za veľmi čistých podmienok	*Do 9 mesiacov pre mlieko odsávané za veľmi čistých podmienok	Chladnička: Do 24 hodín Nezmrazujte opakovane!

*Pokyny pre odsávanie mlieka za veľmi čistých podmienok:

Pred odsávaním materského mlieka by si matky mali umyť ruky mydlom a vodou alebo alkoholovým dezinfekčným prostriedkom. Diely odsávačky a miesto na odsávanie musia byť čisté. Prsia a bradavky nie je nutné pred odsávaním umývať.

- Tieto pokyny na skladovanie a rozmrazovanie materského mlieka sú iba odporúčania. Pre ďalšie informácie sa obráťte na svoju laktičnú poradkyňu alebo odborníka/čku na dožičenie.
- Uchovávajte materské mlieko v najchladnejšej časti chladničky (zadná časť sklenenej police nad priehradkou na zeleninu).
- Informácie o skladovaní materského mlieka nájdete na adrese www.medela.com.

10.4 Zmrazovanie

POZNÁMKA

- Opakované zmrazovanie/rozmrazovanie ničí štruktúru mlieka. Preto nikdy materské mlieko opätovne nezmrazujte.
- Odsaté materské mlieko je možné zmraziť v plastových fľašiach alebo v sáčkoch na skladovanie mlieka. Nikdy neplňte fľaše alebo vrecká do viac ako 3/4 objemu kvôli možnému rozpínaniu.
- Označte fľaše či vrecká štítkom s dátumom odsatia a množstvom odsátého mlieka.
- Plastové fľaše a jednotlivé diely môžu byť po zmrazení krehké a môžu sa pri páde z výšky rozbiť.
- Materské mlieko nepoužívajte, ak fľaše alebo jednotlivé diely vykazujú znaky poškodenia.

10.5 Rozmrazovanie

UPOZORNENIE

Materské mlieko nerozmrazujte ani neohrievajte v mikrovlnnej rúre, ani v nádobe s vriacou vodou. To pomôže zachovať dôležité zložky a bráni v popálení.

- Pre zachovanie zložiek rozmrazte materské mlieko ponechaním cez noc v chladničke
- Prípadne je možné fľašu alebo vrecko podržať pod prúdom teplej vody (max. 37 °C) a použite ho ihneď po rozmrazení.

POZNÁMKA

Opätovné vmiešanie oddelených tukov dosiahnete jemným krúžením fľaše alebo vreckom. Mlieko nepretrepávajte, ani nemiešajte.

11. Údržba a starostlivosť

11.1 Starostlivosť o napájací adaptér

VAROVANIE

Ak sa vonkajšie kryty napájacieho adaptéra uvoľnia alebo oddelia, prestaňte ho používať a okamžite kontaktujte spoločnosť Medela. Oddelenie krytov môže mať za následok úraz elektrickým prúdom.

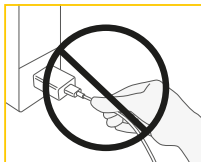

POZNÁMKA

Aby ste udržali napájací adaptér a kábel v dobrom prevádzkovom stave, venujte pozornosť nasledujúcemu: Neodpájajte kábel ani napájací adaptér ťahaním za kábel, ale držte ho za konektor kábla a telo adaptéra.

Cestovanie do zahraničia

Informácia

Pri cestovaní do zahraničia odporúčame zakúpiť cestovný adaptér (nie je súčasťou balenia), ktorý zodpovedá zodpovedajúcej zásuvke. Poradte sa s ľuďmi z krajiny, ktorú navštevujete, aby ste zistili, aký typ adaptéra bude fungovať najlepšie. Napájací adaptér odsávačky mlieka je dvojkolíkový a nevyžaduje uzemnenú zásuvku. Táto odsávačka materského mlieka je vybavená lítium-iónovou batériou.

Informácia

Preprava takýchto batérií v lietadle môže byť obmedzená krajinou, ktorú navštevujete. Poradte sa so zemou, ktorú navštevujete, aby ste zistili, či existujú nejaké obmedzenia týkajúce sa cestovania s lítium-iónovými batériami.

11.2 Údržba batérie

Vaša odsávačka obsahuje zabudovanú (nevymeniteľnú) lítium-iónovú dobíjajúcu batériu.

POZNÁMKA

- V prípade úplne vybitej batérie nie je možné odsávačku ihneď po pripojení k napájaciemu adaptéru použiť. Pred zapnutím odsávačky nechajte batériu nabíjať aspoň 15 minút.
- Pre optimálny výkon odsávačky a batérie použite napájací adaptér dodávaný s odsávačkou (Model MS-V2000U050-010B0-*).
- Uistite sa, že napätie napájacieho adaptéra je kompatibilné so zdrojom napájania.
- Dávajte pozor na riziko skratovania USB-C zásuvky odsávačky alebo batérie kovovými predmetmi alebo tekutinami.
*kód krajiny

Informácia

Ak chcete zachovať životnosť batérie:

- Uchovávajte odsávačku na chladnom mieste.
- Dobite batériu, kým sa úplne vybitie. To je lepšie pre životný cyklus batérie.
- Pred skladovaním odsávačky plne nabite batériu. Informácie o stave nabitia batérie nájdete v **kapitole 8.2**.
- Pokiaľ bola vaša odsávačka uložená na horúcom mieste, nemusí sa okamžite napájať z batérie. Ak chcete obnoviť normálnu funkciu batérie, nechajte odsávačku vychladnúť po dobu jednej hodiny. Počas tejto doby môžete odsávačku napájať pomocou napájacieho adaptéra zapojeného do zásuvky v stene.

11.3 Dlhodobé skladovanie

Vaša odsávačka obsahuje dobíjajúcu batériu. Aby sa zachovala odsávačka, pokiaľ ju dlhšiu dobu nepoužívate, automaticky sa prepne do režimu skladovania. Ak ho chcete prepnúť z režimu skladovania, pripojte odsávačku k externému zdroju energie a nabíjajte batériu po dobu dvoch hodín. Neskladujte zbernú nádobu v zmontovanom stave po dlhšiu dobu.

Pred skladovaním odsávačky na dlhšiu dobu nezabudnite:

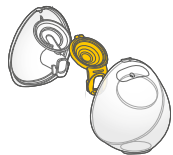

Vyčistíte zbernú nádobu (viď kapitola 6)



Vyčistíte motor (viď kapitola 6.4)

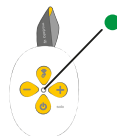

Uistíte sa, že je batéria nabitá (viď nižšie)

Najlepšie je plne nabiť batériu pred dlhodobým skladovaním odsávačky mlieka. Informácie o stave nabitia batérie nájdete v kapitole 8.2

12. Riešenie problémov

V prípade neočakávaného správania odsávačky skontrolujte tabuľku riešení problémov. Vyhľadajte problém v stĺpci „Problém“ a postupujte podľa pokynov v stĺpci „Riešenie“.

Problém	Riešenie	Problém	Riešenie
Po stlačení tlačidla On/Pauza/Off odsávačka mlieka nefunguje	<ul style="list-style-type: none"> • Pred opätovným spustením odsávačky ju 15 minút nabíjajte. Nabíjanie je indikované zeleným pulzujúcim stavovým indikátorom. • Ak odsávačka stále nefunguje, kontaktujte zákaznícky servis Medela. 	Sanie je slabé alebo žiadne	<ul style="list-style-type: none"> • Uistíte sa, že sú všetky diely odsávačky čisté a suché a že pripojenia sú zabezpečené. • Počas odsávania skontrolujte, či prsný nadstavec správne tesní prsník po celom obvode. • Pokiaľ sa sanie po vykonaní týchto krokov nezlepší, kontaktujte zákaznícky servis Medela.
Odsávačka namiesto sania vytvára iba konštantné vákuum	<ul style="list-style-type: none"> • Kontaktujte zákaznícky servis Medela. 	Odsávačka nereaguje podľa očakávania	<ul style="list-style-type: none"> • Ak chcete odsávačku resetovať, stlačte a podržte tlačidlo On/Pauza/Off po dobu dvoch sekúnd. • Pokiaľ nedôjde k zmene, kontaktujte zákaznícky servis Medela.
Pri pokuse o odsávanie alebo nabíjanie odsávačky materského mlieka rýchlo bliká červená stavová kontrolka.	<ul style="list-style-type: none"> • Nabíjanie/odsávanie nie je možné, ak je teplota batérie príliš vysoká. Nechajte motor vychladnúť a potom pokračujte v nabíjaní/odsávaní. • Ak stavová kontrolka stále rýchlo bliká na červeno, došlo k poruche zariadenia. Obráťte sa na zákaznícky servis Medela. 	Ak odsávačka navlhne	<ul style="list-style-type: none"> • Odpojte sieťový adaptér z elektrickej zásuvky a vypnite odsávačku • Osušte vonkajšiu časť odsávačky materského mlieka.

Problém	Riešenie
Odsávačka mlieka bola ponorená do vody	<ul style="list-style-type: none"> • Odpojte sieťový adaptér z elektr. zásuvky a vypnite odsávačku. • Kontaktujte zákaznícky servis Medela.
Dáta sa neprenášajú	<ul style="list-style-type: none"> • Funkcia Bluetooth na mobilnom zariadení je vypnutá. Zapnite funkciu Bluetooth a skúste údaje odoslať znova. • Párovanie medzi dvoma zariadeniami nebolo dokončené. Znova vykonajte pokyny na párovanie. Vid' kapitola 8.3. • Mobilné zariadenie je príliš ďaleko od odsávačky mlieka. Presuňte zariadenie a odsávačku bližšie k sebe. • Aplikácia v mobilnom zariadení nie je pripravená. Skontrolujte aplikáciu.

Ak sa vám problém s odsávačkou nepodarilo vyriešiť alebo máte ďalšie otázky, obráťte sa na zákaznícky servis Medela. Kontaktné údaje nájdete na adrese www.medela.com/contact-us. V časti „Kontakt“ vyberte svoju krajinu

13. Informácie k objednávaníu

Príslušenstvo

Číslo výrobku	Produkt
Dostupnosť záleží na vašom regióne, viac zistíte na miestnych webových stránkach/obchodoch.	21mm Prsné nastavce kompatibilné so zbernými nádobkami Medela Hands-free* 24mm Prsné nastavce kompatibilné so zbernými nádobkami Medela Hands-free* 27mm Prsné nastavce kompatibilné so zbernými nádobkami Medela Hands-free Membrána kompatibilná so zbernými nádobkami Medela Hands-free
Kontaktujte prosím zákaznícky servis spoločnosti Medela	Hadička kompatibilná s odsávačkou Medela Solo™ Hands-free

* Ak je výsledok odsávania neuspokojivý alebo je odsávanie bolestivé, obráťte sa na Vašu laktačnú poradkyňu alebo odborníka na dočenie. Pri použití inej veľkosti prsného nastavca môže byť odsávanie pohodlnejšie a účinnejšie. V prípade problémov s hľadaním požadovaného príslušenstva kontaktujte zákaznícky servis Medela. Kontakt nájdete na webe www.medela.sk v časti “Kontakt”. Pre výmenu stratených alebo chybných dielov kontaktujte zákaznícky servis Medela. Ďalšie produkty Medela sú k dispozícii na webe www.medela.sk.

14. Záruka

Informácie o medzinárodnej záruke nájdete na adrese www.medela.com/ewarranty.

15. Likvidácia

Likvidácia odsávačky materského mlieka

Po skončení životnosti oddel'te jednotlivé časti odsávačky materského mlieka a zlikvidujte ich podľa nasledujúcich pokynov.

Tento prístroj obsahuje batérie, ktoré nie sú vymeniteľné.

Po skončení životnosti batérií musí byť spotrebič riadne zlikvidovaný. Integrovaná batéria sa nesmie vybrať za účelom likvidácie.

Pokiaľ by došlo k vytečeniu batérie, musí byť odsávačka materského mlieka zlikvidovaná.

Prsný nadstavec, vonkajší kryt, hadička a membrána

Diely sú vyrobené z plastov, ktoré nepoškodujú životné prostredie, pokiaľ sú likvidované ako odpad z domácnosti. Recyklujte alebo likvidujte podľa miestnych predpisov.

Motor a sieťový adaptér



Nelikvidujte elektrické/elektronické zariadenia spolu s netriedeným komunálnym odpadom, triedte ich oddelene.

V Európskej únii má výrobca alebo predajca povinnosť prevziať zariadenie určené na likvidáciu. Iné krajiny môžu mať zavedené podobné systémy zberu a recyklácie. Zlikvidujte použité zariadenie v súlade s miestnymi predpismi.

Na zodpovedajúce miesta zberu zariadenia určeného na likvidáciu sa informujte v mieste predaja alebo sa obráťte na miestny úrad.

Triedený zber a recyklácia vášho zariadenia určeného na likvidáciu pomôže zachovať prírodné zdroje a zaisť, že bude recyklované spôsobom, ktorý chráni ľudské zdravie a životné prostredie.

⚠ UPOZORNENIE

Nebezpečné materiály prítomné v elektr./elektron. zariadeniach môžu poškodiť ľudské zdravie a životné prostredie, ak nie sú tieto zariadenia vhodným spôsobom zlikvidované.

16. Význam symbolov

Nasledujúce tabuľky vysvetľujú význam symbolov, ktoré sa nachádzajú na častiach produktu a jeho obale.



Všeobecný výstražný symbol bezpečnosti upozorňujúci na bezpečnosť.



Určuje rozsah teplôt (napr. pre prevádzku, prepravu alebo skladovanie).



Určuje rozsah relatívnej vlhkosti (napr. pre prevádzku, prepravu alebo skladovanie).



Tento symbol označuje obmedzenie atmosférického tlaku (napr. pre prevádzku, prepravu a skladovanie).



Označuje výrobcu.



Označuje dátum výroby.



Označuje výrobné číslo zariadenia.



Označuje stupeň ochrany proti vniknutiu cudzích predmetov a vlhkosti.



Označuje zhodu s medzinárodnými požiadavkami týkajúcimi sa ochrany pred úrazom el. prúdom (použitie súčastí typu BF).



Nelikvidujte elektrické/elektronické zariadenia spolu s netriedeným komunálnym odpadom (zariadenie likvidujte v súlade s miestnymi predpismi).



Prečítajte si návod na použitie a postupujte podľa neho.



Označenie CE vyjadruje zhodu s platnými európskymi smernicami.



Označuje jednosmerný prúd.



Označuje umiestnenie tlačidla On/Pauza/Off.



Označuje striedavý prúd.



Označuje polaritu USB výstupu napájania.



Označuje, že zariadenie je elektrickým spotrebičom triedy II (s dvojitoú izoláciou).



Označuje, že zariadenie je určené iba na použitie v interiéri.



Označuje, že pre pripojenie zariadenia k elektrickej sieti je vyžadovaný zvláštny samostatný napájací adaptér, a uvádza jeho model/typ MS-V2000U050-010B0-*



Označuje, že spotrebič je určený na použitie do maximálnej nadmorskej výšky 5000 m.



Označuje, že napájacía jednotka sa nesmie používať, ak sú poškodené kolíky zástrčkyovej časti.



Označuje úroveň účinnosti pre externé zdroje napájania.



Označuje, že zariadenie je posudzované z hľadiska zhody v Spojenom kráľovstve.



Označuje číslo dielu výrobku.



Obsahuje krehký tovar. Vyžaduje opatrnú manipuláciu.



Uchovávajte mimo slnečného svetla.



Uchovávajte mimo dosahu dažďa. Uchovávajte v suchu.



Označuje, že položku je možné technicky recyklovať.



Obal obsahuje látky, ktoré môžu prichádzať do kontaktu s potravinami podľa nariadenia (ES) No 1935/2004.



Označuje, že elektronické zariadenie obsahujúce transformátor(y) a elektronické obvody prevádza elektrickú energiu na jeden alebo viac výkonových výstupov.



Označuje materiál, z ktorého je položka vyrobená.



Označuje číslo modelu zariadenia.



Označuje, že toto zariadenie disponuje bezdrôtovou technológiou Bluetooth.



Označuje, že zariadenie je bezpečnostný oddelovací transformátor odolný proti skratu.



Označenie EAC (Eurasian Conformity) označuje, že produkt spĺňa základné požiadavky na bezpečnosť podľa technických predpisov Eurázijskej colnej únie.



Značka zhody UA TR označuje zhodu s ukrajinskými technickými predpismi.



Značka zhody označuje, že výrobok spĺňa požiadavky na elektrickú bezpečnosť a EMC v Maroku.



Systém recyklácie podľa španielskeho zákona o obaloch.



Označuje, že položku možno technicky recyklovať podľa francúzskeho zákona AGEC.

Poznámka: Symboly sa môžu líšiť v závislosti od trhu, na ktorom sa jednotka predáva.

17. Medzinárodné predpisy

17.1 Elektromagnetická kompatibilita (EMK)

Odsávačka materského mlieka Solo™ Hands-free spĺňa všetky požiadavky príslušných noriem a predpisov, pokiaľ ide o elektromagnetické vyžarovanie a odolnosť proti rušeniu.

! VAROVANIE

Elektrická odsávačka materského mlieka Solo™ Hands-free by sa nemala používať ani ukladať v blízkosti iného zariadenia. Ak je použité alebo uložené v blízkosti iných zariadení nevyhnutné, je treba elektrickú odsávačku Solo™ Hands-free sledovať a overovať normálnu prevádzku v konfigurácii, v ktorej bude používaná. Bezdrôtové komunikačné zariadenia, ako sú domáce sieťové bezdrôtové zariadenia, mobilné telefóny, bezdrôtové telefóny a ich základne alebo vysielačky, môžu ovplyvniť prevádzku elektrickej odsávačky a mali by preto byť umiestnené aspoň vo vzdialenosti 30 cm od zariadenia.

17.2 ZJEDNODUŠENÉ EÚ VYHLÁSENIE O ZHODE

Spoločnosť Medela týmto vyhlasuje, že rádiové zariadenie typu Solo™ Hands -free je v súlade so smernicou 2014/53/EÚ. Úplné znenie vyhlásenia o zhode EÚ je k dispozícii na tejto internetovej adrese: <https://www.medela.com/eu-conformity-solo-hands-free>

18. Technické špecifikácie

Souhrn důležitých technických specifikací

Výkon vakuua (v nadmorskej výške 500 m [atmosférický tlak 954,62 hPa])

-45 až -245 mmHg (-60 až -327 hPa)

45 až 111 cpm

Sieťový adaptér (Model: MS-V2000U050-010B0-*)

*kód krajiny

Vstup	100 - 240 V~ 50/60 Hz max. 0.5 A
Výstup	5 V --- 2 A 10 W
Priemerná účinnosť	78.7 %
Spotreba energie bez zaťaženia	nižšia ako 0.075W

Motor

Kapacita batérie a typ: 3.6 V, 2500 mAh (nominal) Li-ion.

Veľkosť: 120 x 90 x 54 mm. Hmotnosť: 250 g. Stupeň ochrany proti vniknutiu: IP22.

Štandard prenosu: Bluetooth® verzia 4.2 BLE

Frekvenčný rozsah: 2402-2480 MHz

Max. výstupný výkon: +4 dBm (trieda 2)

Materiály, ktoré sa dotýkajú kože alebo prichádzajú do styku s mliekom

- Prsný nadstavec : Polypropylén
- Vonkajší kryt : Polypropylén, termoplastický elastomér
- Membrána : Silikón
- Hadička : Polyvinyl Chlorid

Nie je zámerne vyrobené z BPA.

 Rozsah prevádzkových teplôt
(5 °C až 35 °C)
(41 °F až 95 °F)

 Rozsah prevádzkovej vlhkosti
(15% až 93% relatívnej vlhkosti)

 Rozsah okolitého tlaku:
70kPa...106kPa

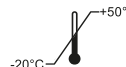
 Rozsah teplôt
pri preprave/skladovaní
(-20°C až 50°C)
(-4 °F až 122 °F)

 Rozsah vlhkosti
pri preprave/skladovaní
(15% až 93% relatívnej vlhkosti)



Medela AG

Lättichstrasse 4b
6340 Baar, Switzerland
www.medela.com

EU Representative:

Medela Medizintechnik GmbH & Co. Handels KG
Georg-Kollmannsberger-Str. 2
85386 Eching, Germany
www.medela.com/support

Výhradní distributor pro ČR:

DN FORMED Brno s.r.o.
Hudcova 76a, 612 48 Brno
Telefon: +420 532 198 888
E-mail: dnformed@dnformed.cz
medela@medela.cz
www.dnformed.cz
www.medela.cz

Výhradný distribútor pre SR:

DN FORMED Brno s.r.o., organizačná zložka
Sibírska 1329/2, 908 51 Holíč
Telefón: +420 532 198 888
E-mail: dnformed@dnformed.cz
medela@medela.sk
www.dnformed.cz
www.medela.sk



© Medela AG/ref. master doc. 101045608/B
101045609/2023-09/B

101045775

